

LEYENDA			
	PAVIMENTO LOSETAS GRANITO GRIS ALBA ACABADO FLAMEADO 40x40x4cm.		BUZÓN CORREOS
	PAVIMENTO DE ADOQUÍN DE GRANITO BLANCO MERA SUPERFICIE FLAMEADA Y CANTOS TRONCADOS 14x14x10cm.		SEMÁFORO BÁCULO
	PAVIMENTO DE LOSETAS GRANITO ROJO ALTAMIRA 30x30 cm. ABULARDADO CON 30x30cm. ABUJARDADO CON BOTÓN TRONCOCONICO EN EL FRENTE. FLAMEADO RANURAS LONGITUDINALES EN EL ACCESO		SEMÁFORO COLUMNA
	PAVIMENTO DE LOSETAS ROSA PORRIÑO 80x40x4cm. ACABADO FLAMEADO		PAPELERA CONTENUR Mod. MILENIUM 80 L CUBIERTA
	CABINA TELEFÓNICA		CONTENEDOR DE BASURA Y PAPEL
	MARQUESINA TRANSPORTE PÚBLICO		CONTENEDOR DE ENVASES Y VIDRIO
	PINTURA SEÑALIZACIÓN PASOS PEATONES		BANCO FUNDICIÓN DÚCTIL BENITO Mod: ESSEN (1600 x 610 x 815 mm.)
	FAROLA		ARBOL LIGUSTUN LUCIDUN - VARIEDAD: EXCELSUM SUPERBUM CON ALCORQUE B-TAULAT 80x80cm. Y RECERCADO INOX AISI 316 L.

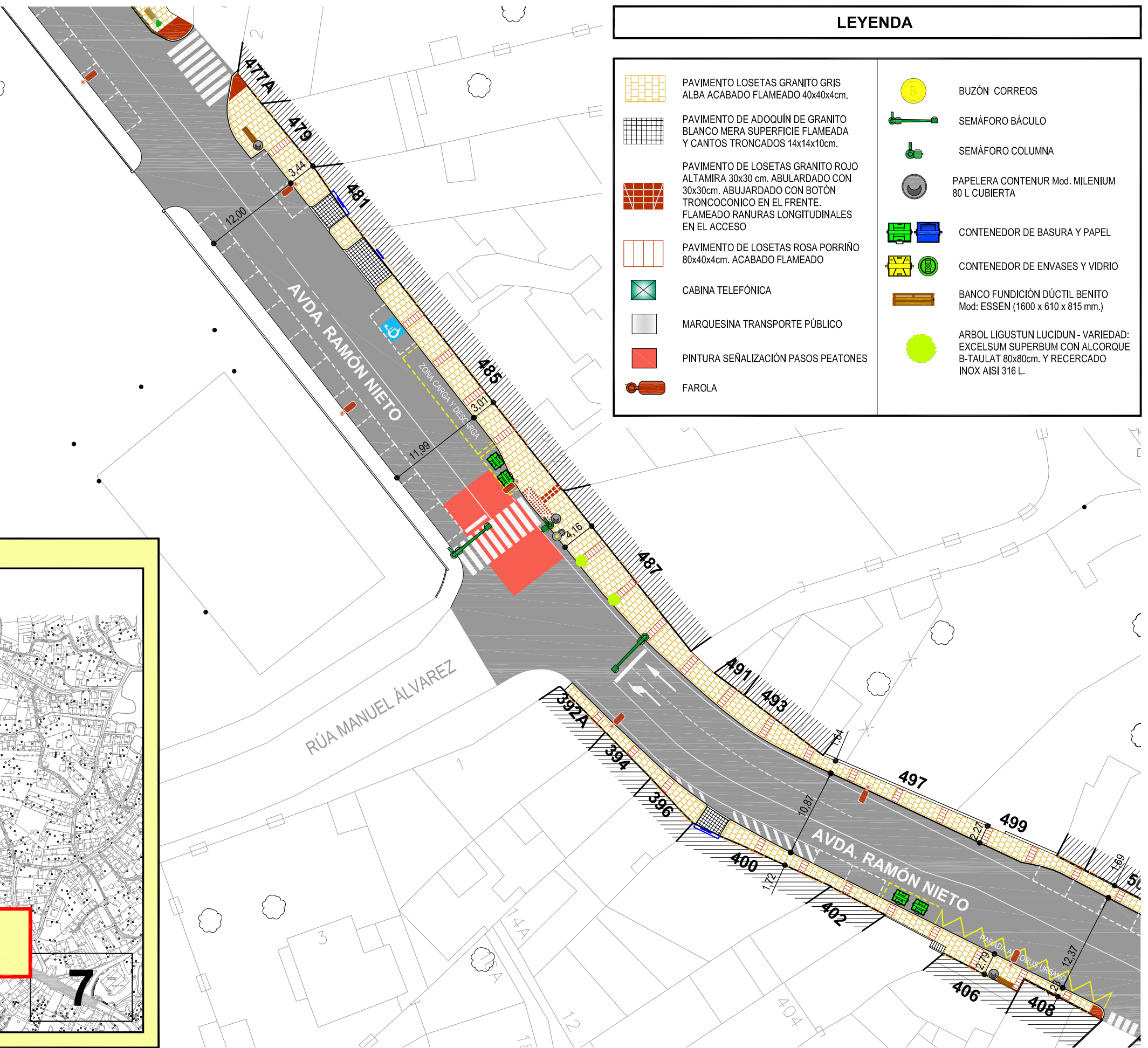

CONCELLERÍA DE FOMENTO ALCALDÍA VIGO DIRECTOR DEL PROYECTO: EL INGENIERO DIRECTOR D. ÁLVARO CRESPO CASAL	TÍTULO DO PROXECTO: HUMANIZACIÓN AVDA. RAMÓN NIETO - FASE II, (TRAMOS 1 y 2) EN LA CIUDAD DE VIGO	AUTOR PROYECTO: EL INGENIERO CAMINOS, CANALES Y PUERTOS B. PABLO LÓPEZ FERNÁNDEZ COLEGIADO Nº: 22.252	ESTUDIO: tecnigal s.i. ingeniería	PLANO: IMAGEN FINAL HOJA 6 - TRAMO 2		FECHA: SEPTIEMBRE 2011	ESCALAS: 1:500	PLANO Nº: 3.2
	ESCALA GRÁFICA: 		Código Plano: OB-05-RE01-029-11.dwg			HOJA...6...DE...7		

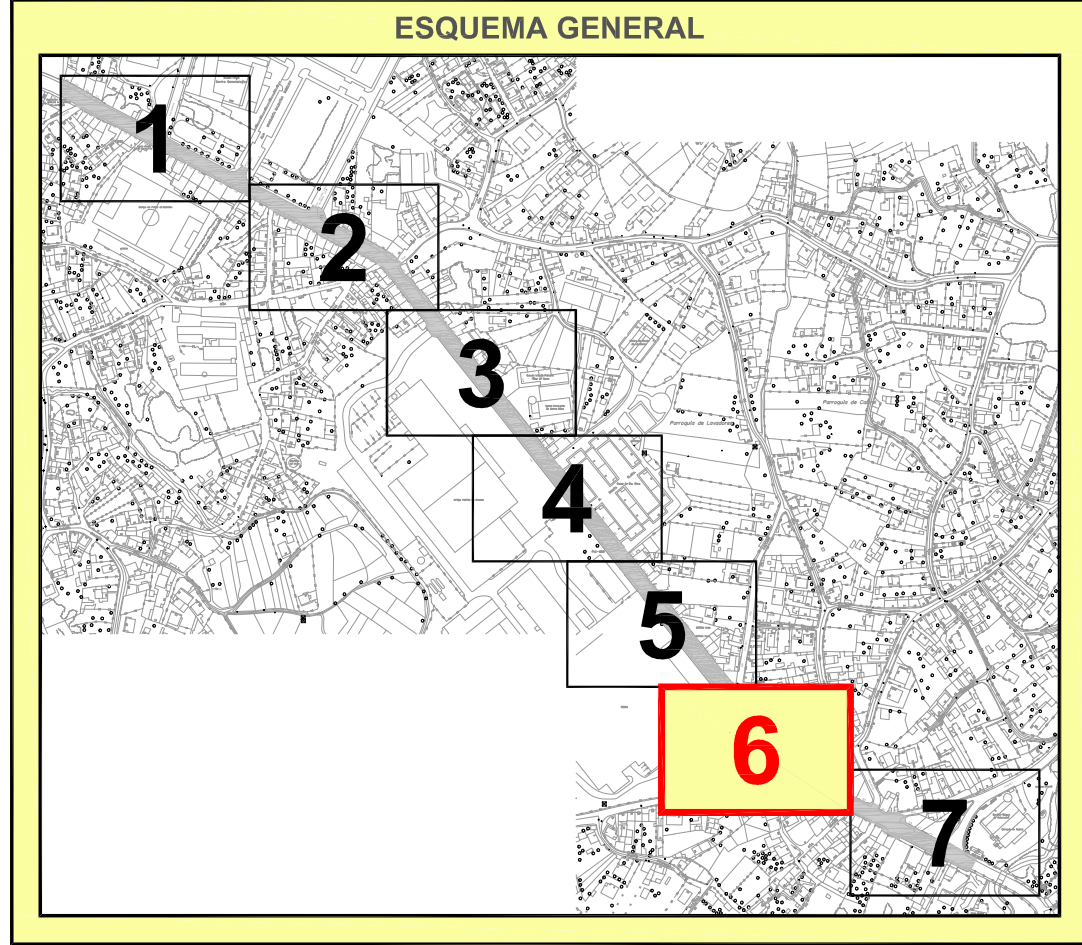
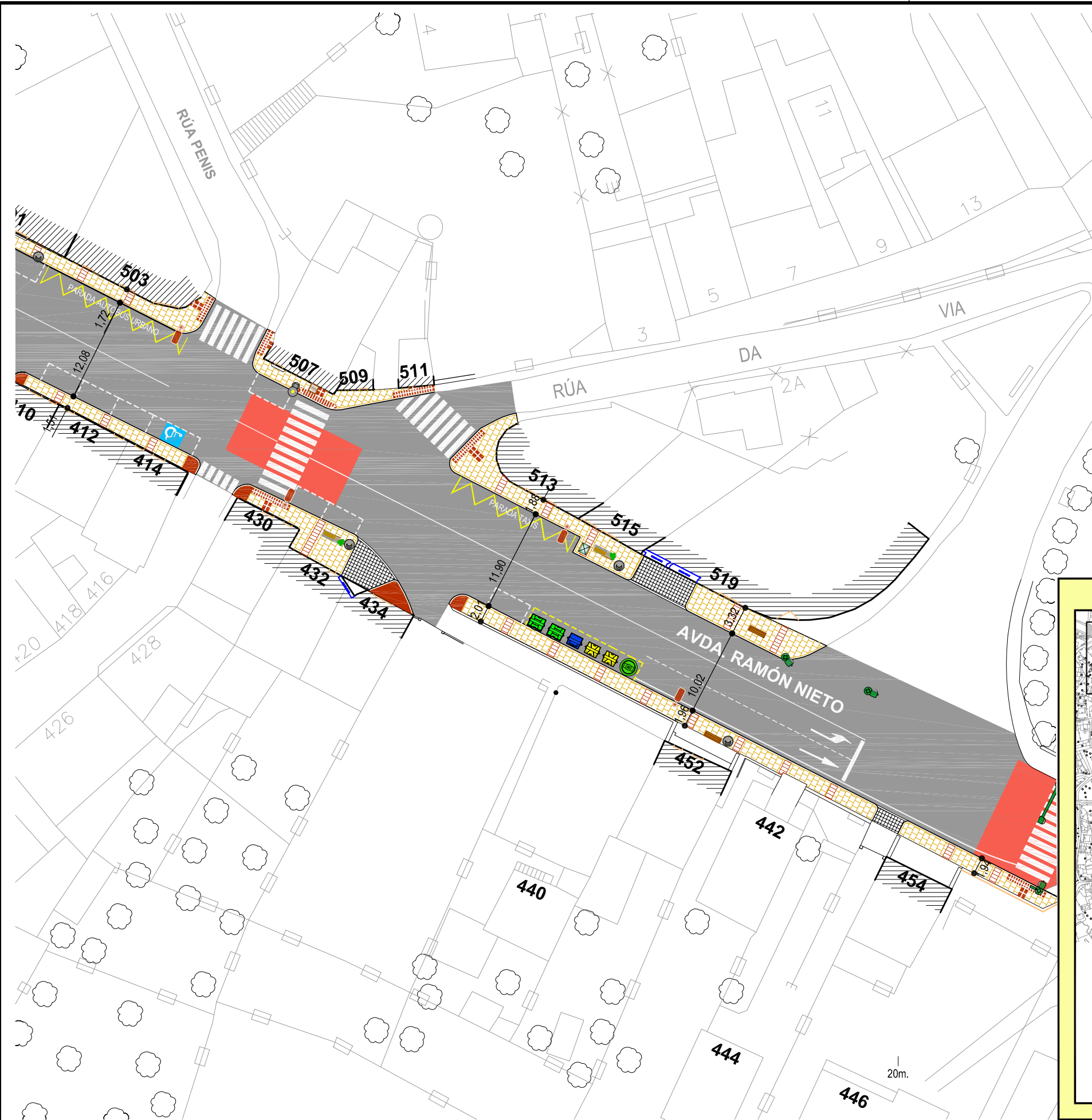

LEYENDA	
	PAVIMENTO LOSETAS GRANITO GRIS ALBA ACABADO FLAMEADO 40x40x4cm.
	PAVIMENTO DE ADOQUÍN DE GRANITO BLANCO MERA SUPERFICIE FLAMEADA Y CANTOS TRONCADOS 14x14x10cm.
	PAVIMENTO DE LOSETAS GRANITO ROJO ALTAMIRA 30x30 cm. ABULARDADO CON 30x30cm. ABUJARDADO CON BOTÓN TRONCOCONICO EN EL FRENTE. FLAMEADO RANURAS LONGITUDINALES EN EL ACCESO
	PAVIMENTO DE LOSETAS ROSA PORRIÑO 80x40x4cm. ACABADO FLAMEADO
	CABINA TELEFÓNICA
	MARQUESINA TRANSPORTE PÚBLICO
	PINTURA SEÑALIZACIÓN PASOS PEATONES
	FAROLA
	BUZÓN CORREOS
	SEMÁFORO BÁCULO
	SEMÁFORO COLUMNA
	PAPELERA CONTENUR Mod. MILENIUM 80 L CUBIERTA
	CONTENEDOR DE BASURA Y PAPEL
	CONTENEDOR DE ENVASES Y VIDRIO
	BANCO FUNDICIÓN DÚCTIL BENITO Mod: ESSEN (1600 x 610 x 815 mm.)
	ARBOL LIGUSTUN LUCIDUN - VARIEDAD: EXCELSUM SUPERBUM CON ALCORQUE B-TAULAT 80x80cm. Y RECERCADO INOX AISI 316 L.
	BANCO PEDROUCO

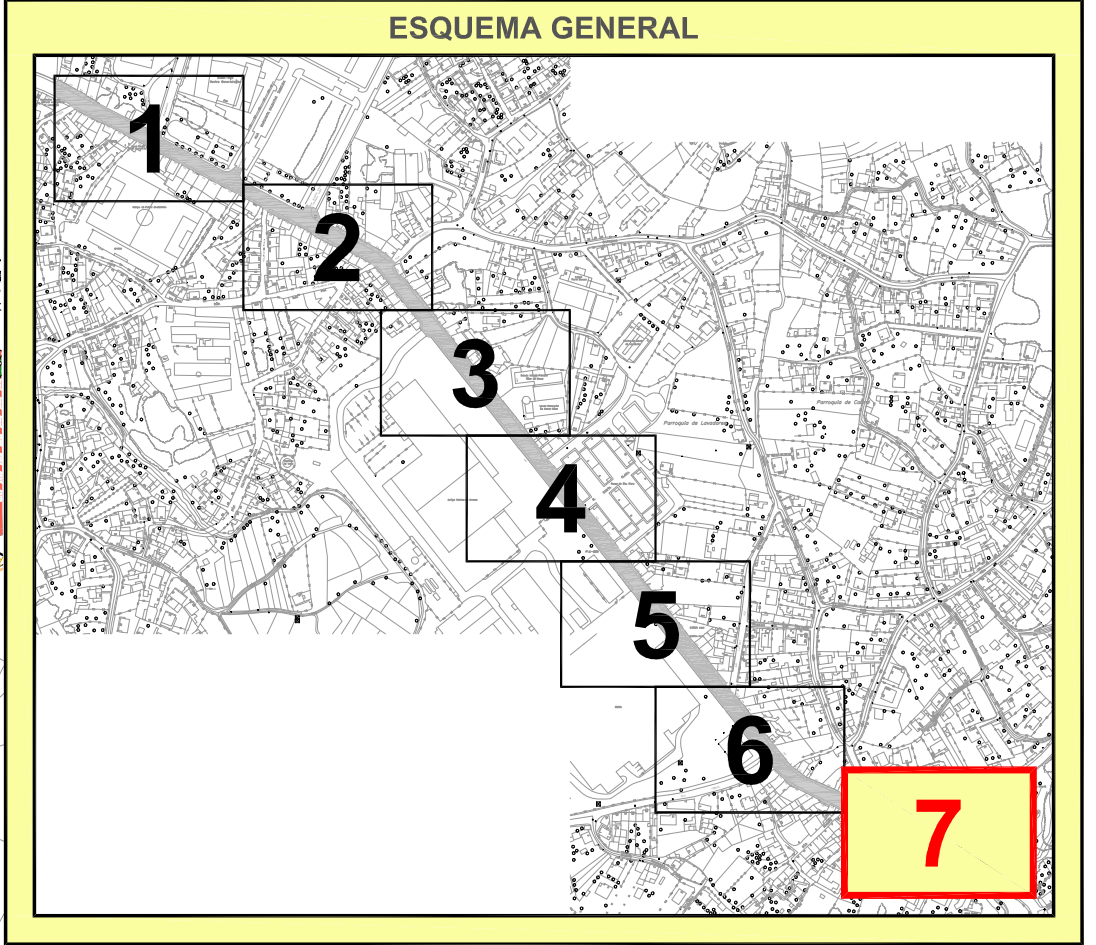

CONCELLERÍA DE FOMENTO
ALCALDÍA VIGO
 DIRECTOR DEL PROYECTO:
 EL INGENIERO DIRECTOR
D. ÁLVARO CRESPO CASAL

TITULO DO PROXECTO:
HUMANIZACIÓN AVDA. RAMÓN NIETO - FASE II, (TRAMOS 1 y 2) EN LA CIUDAD DE VIGO

AUTOR PROYECTO:
 EL INGENIERO CAMINOS, CANALES Y PUERTOS
B. PABLO LÓPEZ FERNÁNDEZ
 COLEGIADO Nº: 22.252

ESTUDIO:
tecnigal s.i.
 ingeniería

PLANO:
IMAGEN FINAL HOJA 7 - TRAMO 2
 Código Plano: OB-05-RE01-029-11.dwg

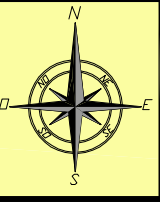

FECHA:
SEPTIEMBRE 2011
 ESCALA GRÁFICA:
 0 5 10m.

ESCALAS:
1:500

PLANO Nº:
3.2
 HOJA 7 DE 7

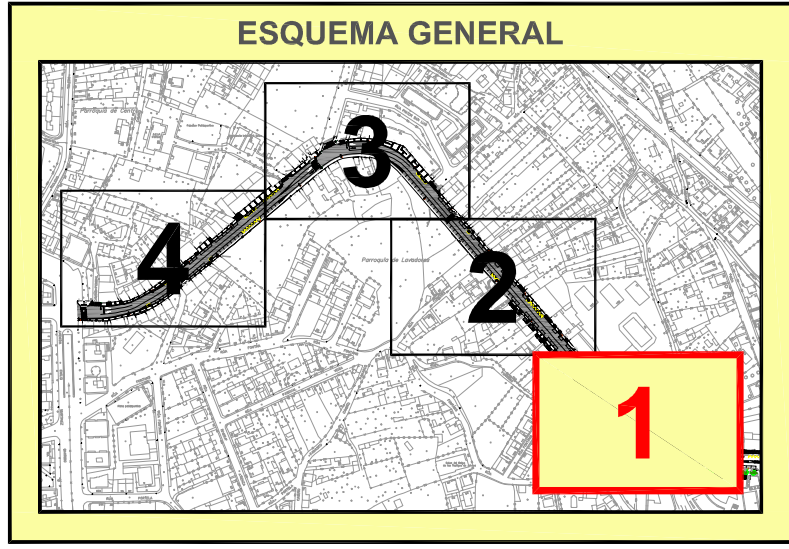
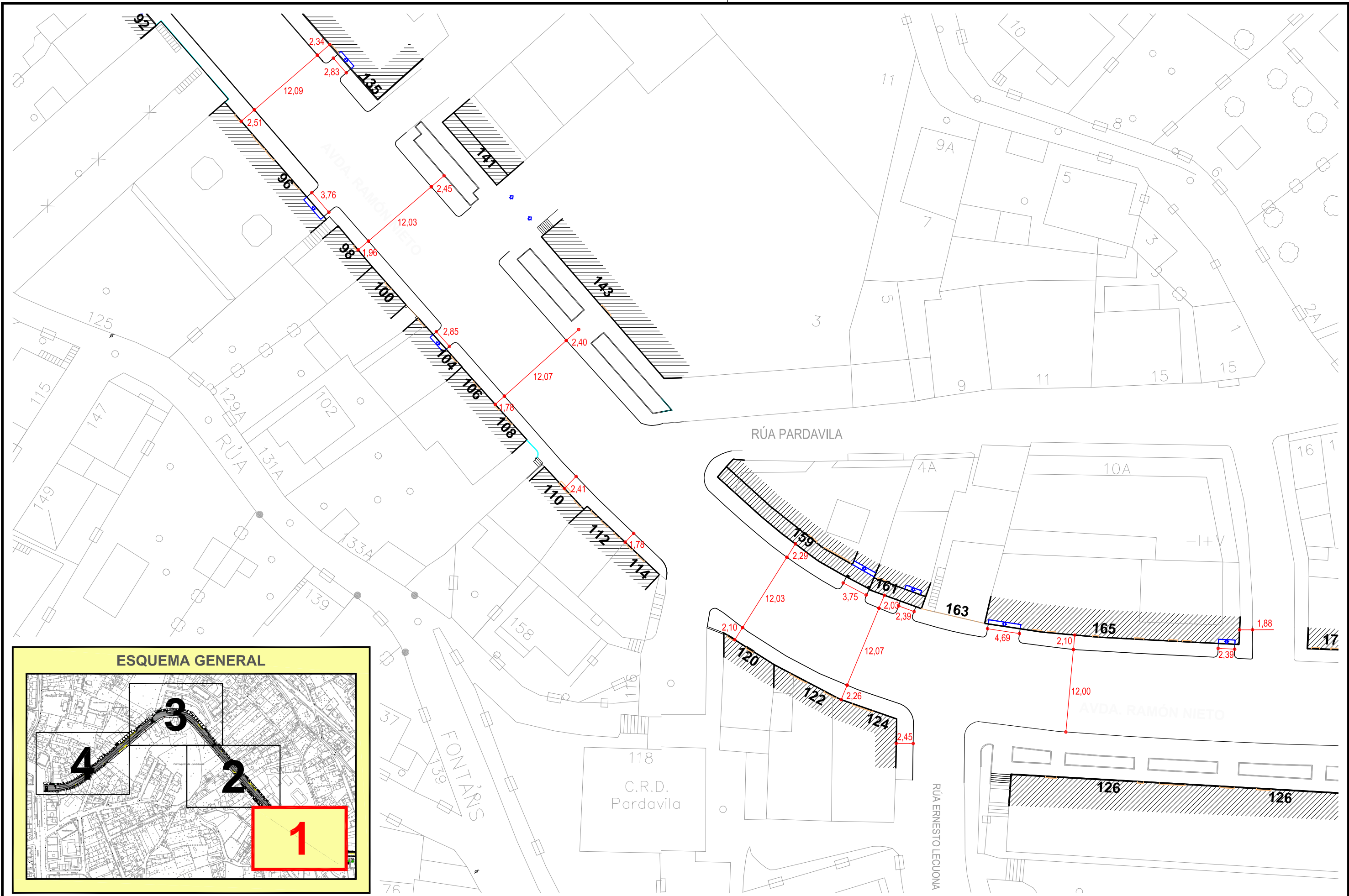

CONCELLERÍA DE FOMENTO
ALCALDÍA VIGO
 DIRECTOR DEL PROYECTO:
 EL INGENIERO DIRECTOR
D. ÁLVARO CRESPO CASAL

TITULO DO PROXECTO:
HUMANIZACIÓN AVDA. RAMÓN NIETO - FASE II, (TRAMOS 1 y 2) EN LA CIUDAD DE VIGO

AUTOR PROYECTO:
 EL INGENIERO CAMINOS, CANALES Y PUERTOS
B. PABLO LÓPEZ FERNÁNDEZ
 COLEGIADO Nº: 22.252

ESTUDIO:
tecnigal s.i.
 ingeniería

PLANO:
GEOMETRÍA, HOJA 1 - TRAMO 1
 Código Plano: OB-04-RE01-029-11.dwg

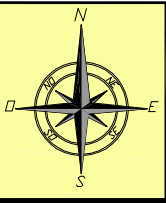

FECHA:
SEPTIEMBRE 2011
 ESCALA GRÁFICA:
 0 5 10m. 20m.

ESCALAS:
1:500
 PLANO Nº:
4.1
 HOJA.....1.....DE.....4

de Lavadores

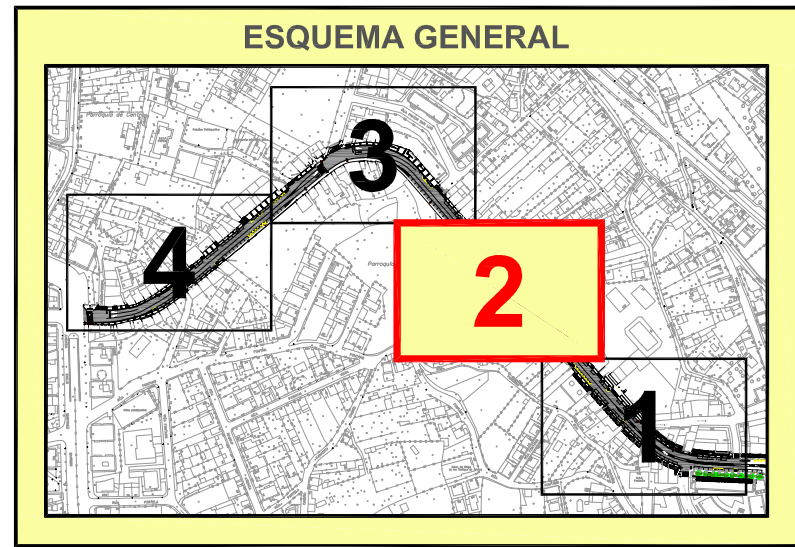

CONCELLERÍA DE FOMENTO
ALCALDÍA VIGO
 DIRECTOR DEL PROYECTO:
 EL INGENIERO DIRECTOR
D. ÁLVARO CRESPO CASAL

TÍTULO DO PROXECTO:
HUMANIZACIÓN AVDA. RAMÓN NIETO - FASE II, (TRAMOS 1 y 2) EN LA CIUDAD DE VIGO

AUTOR PROYECTO:
 EL INGENIERO CAMINOS, CANALES Y PUERTOS
B. PABLO LÓPEZ FERNÁNDEZ
 COLEGIADO Nº: 22.252

ESTUDIO:
tecnigal s.i.
 ingeniería

PLANO:
GEOMETRÍA, HOJA 2 - TRAMO 1
 Código Plano: OB-04-RE01-029-11.dwg

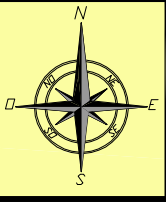

FECHA:
SEPTIEMBRE 2011
 ESCALA GRÁFICA:
 0 5 10m. 20m.

ESCALAS:
1:500
 PLANO Nº:
4.1
 HOJA.....2.....DE.....4

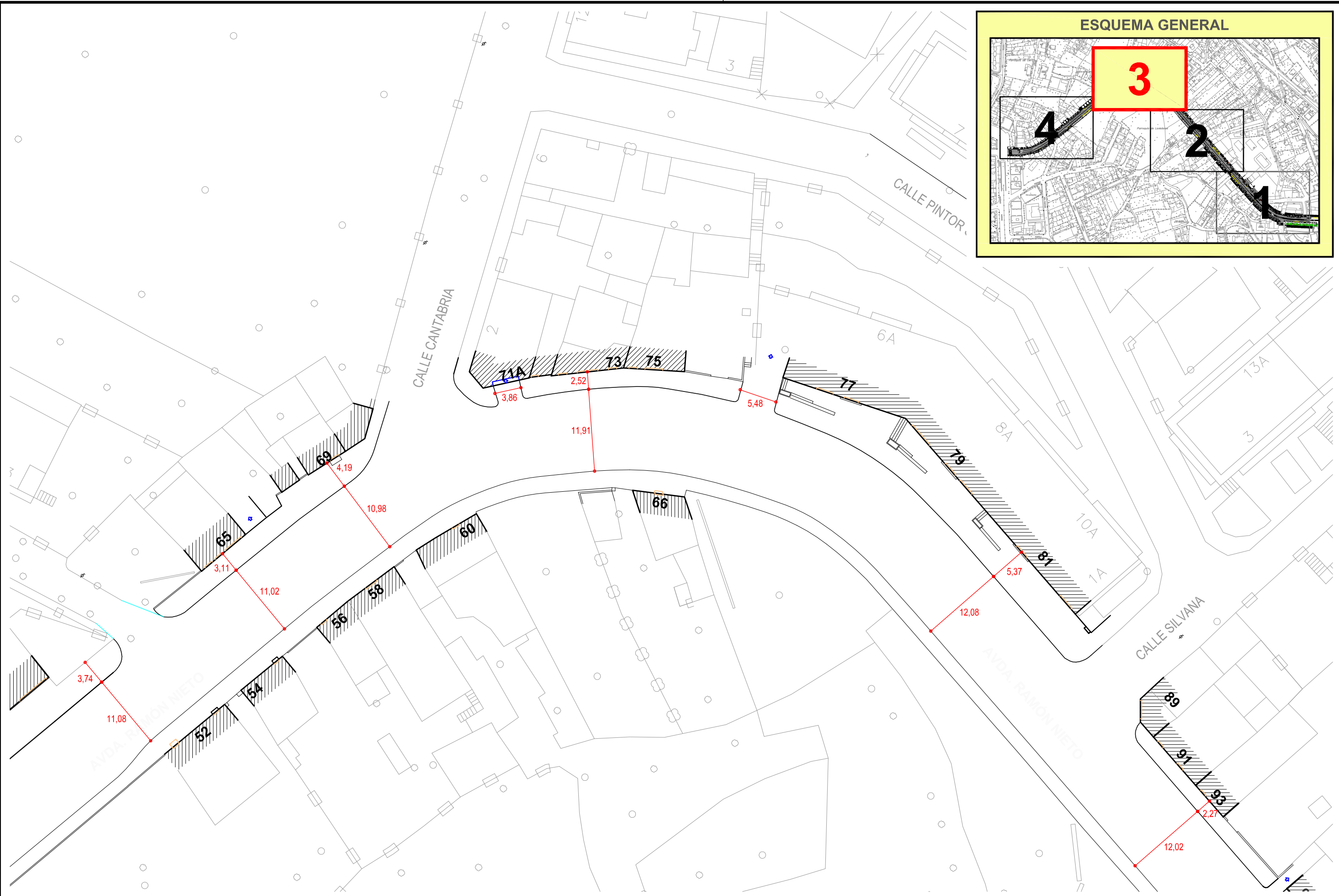
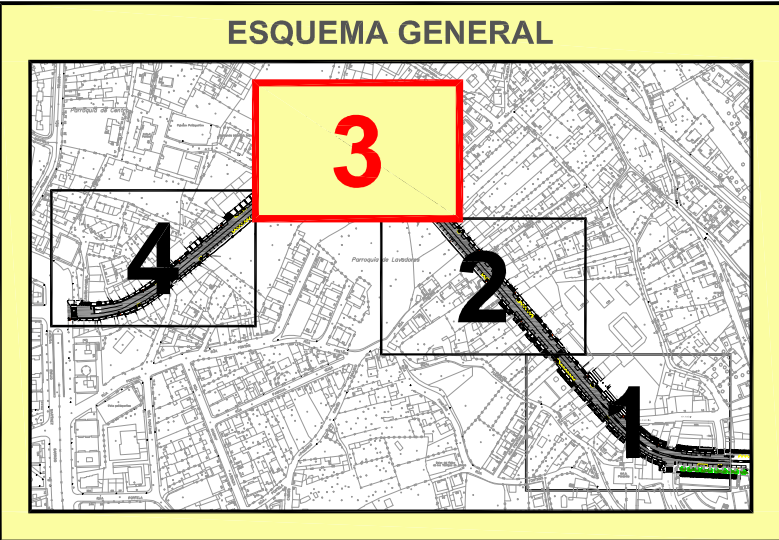

CONCELLERÍA DE FOMENTO ALCALDÍA VIGO	TÍTULO DO PROXECTO: HUMANIZACIÓN AVDA. RAMÓN NIETO - FASE II, (TRAMOS 1 y 2) EN LA CIUDAD DE VIGO	AUTOR PROYECTO: EL INGENIERO CAMINOS, CANALES Y PUERTOS B. PABLO LÓPEZ FERNÁNDEZ COLEGIADO Nº: 22.252	ESTUDIO: 	PLANO: GEOMETRÍA, HOJA 3 - TRAMO 1 Código Plano: OB-04-RE01-029-11.dwg		FECHA: SEPTIEMBRE 2011 ESCALA GRÁFICA: 	ESCALAS: 1:500 PLANO Nº: 4.1 HOJA.....3.DE.....4
---	--	--	---------------------	--	--	---	---

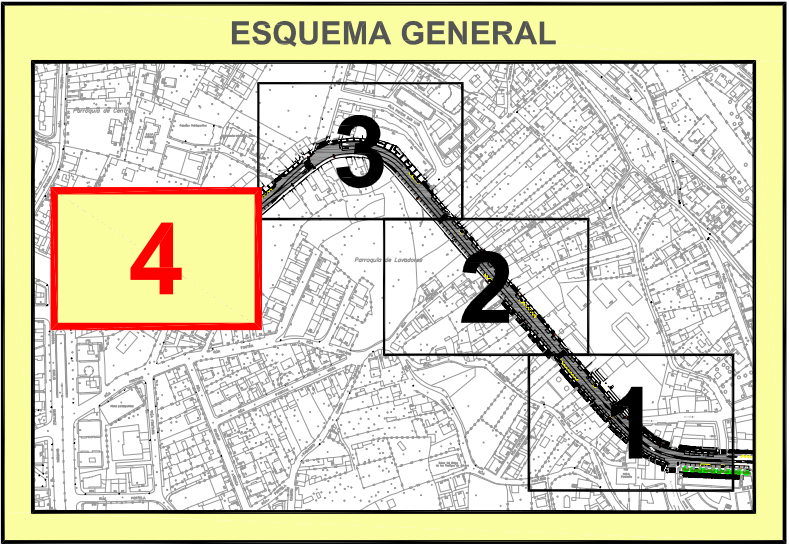
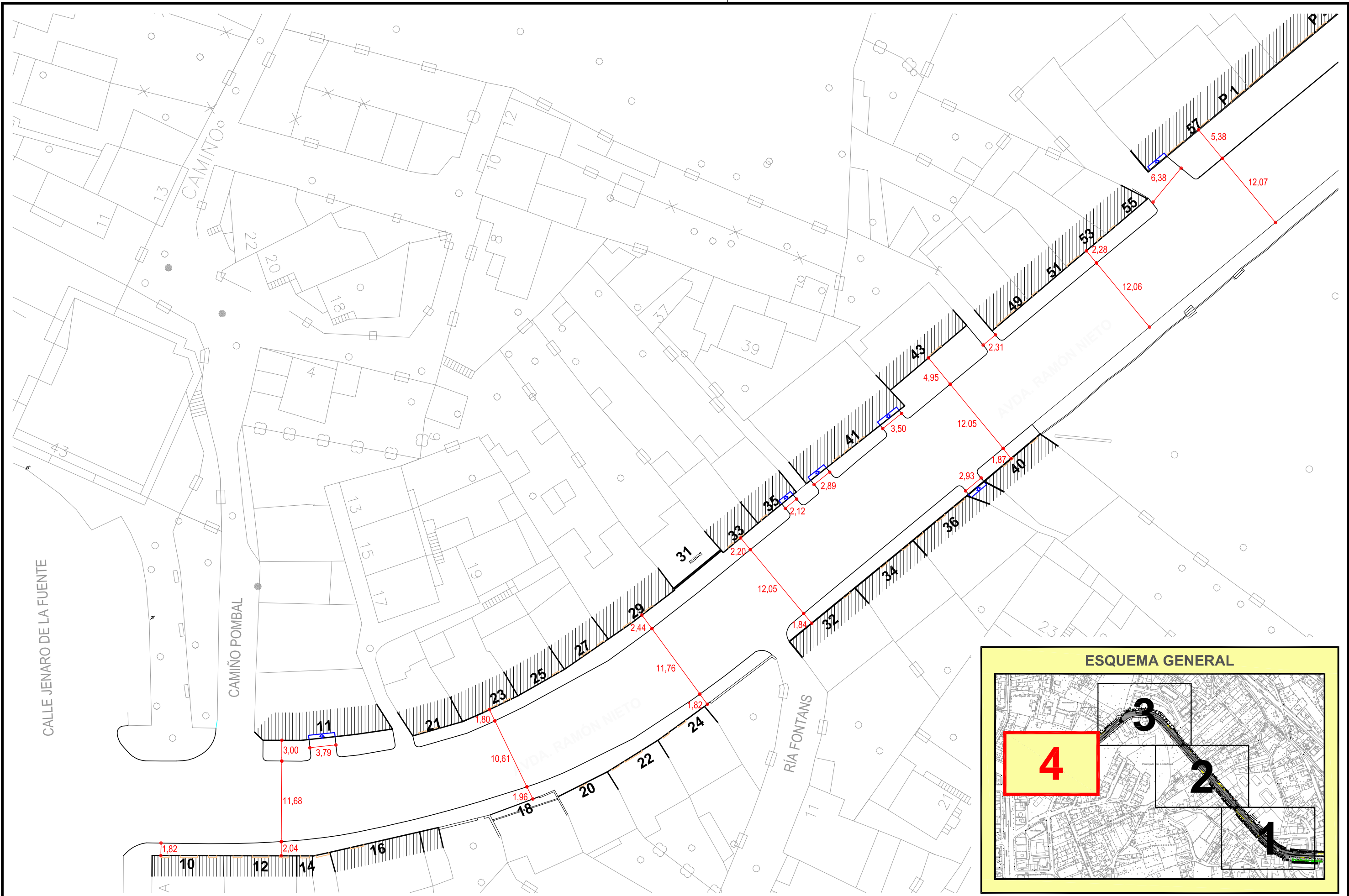

CONCELLERÍA DE FOMENTO
ALCALDÍA VIGO
 DIRECTOR DEL PROYECTO:
 EL INGENIERO DIRECTOR
D. ÁLVARO CRESPO CASAL

TITULO DO PROXECTO:
HUMANIZACIÓN AVDA. RAMÓN NIETO - FASE II, (TRAMOS 1 y 2) EN LA CIUDAD DE VIGO

AUTOR PROYECTO:
 EL INGENIERO CAMINOS, CANALES Y PUERTOS
B. PABLO LÓPEZ FERNÁNDEZ
 COLEGIADO Nº: 22.252

ESTUDIO:
tecnigal s.l.
 ingeniería

PLANO:
GEOMETRÍA, HOJA 4 - TRAMO 1
 Código Plano: OB-04-RE01-029-11.dwg

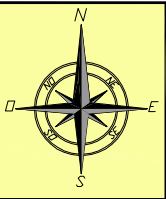

FECHA:
SEPTIEMBRE 2011
 ESCALA GRÁFICA:
 0 5 10m. 20m.

ESCALAS:
1:500
 PLANO Nº:
4.1
 HOJA.....4.....4

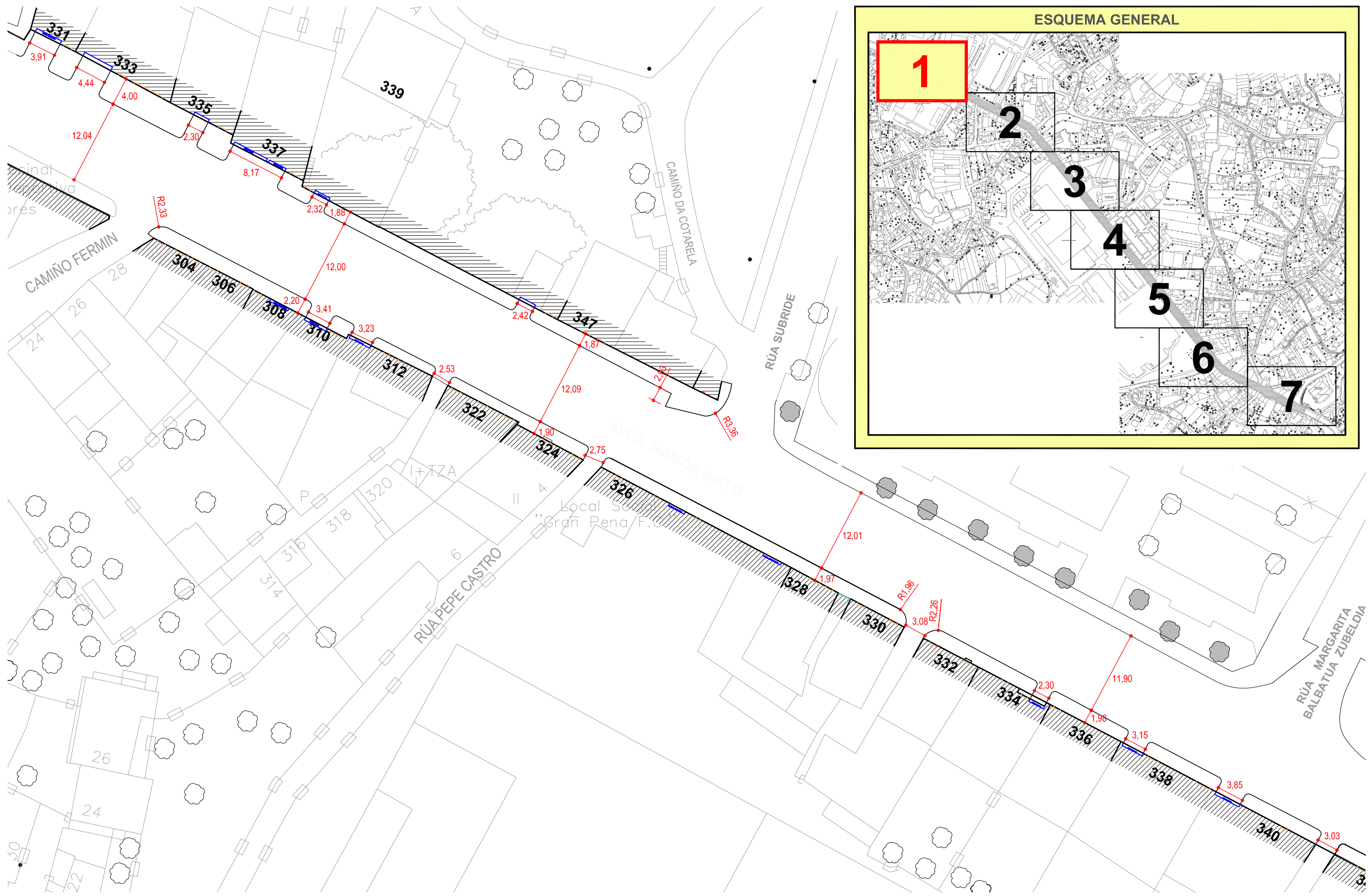
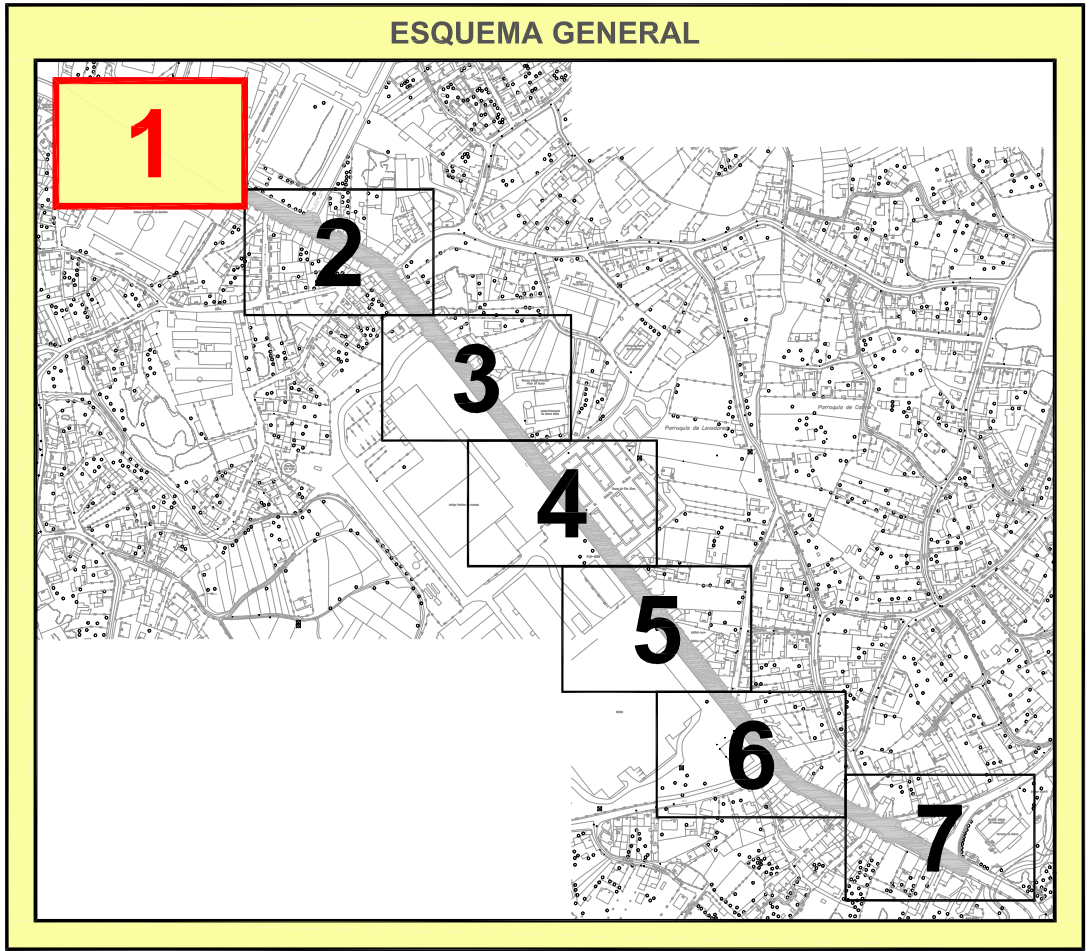

CONCELLERÍA DE FOMENTO
ALCALDÍA VIGO
 DIRECTOR DEL PROYECTO:
 EL INGENIERO DIRECTOR
D. ÁLVARO CRESPO CASAL

TITULO DO PROXECTO:
HUMANIZACIÓN AVDA. RAMÓN NIETO - FASE II, (TRAMOS 1 y 2) EN LA CIUDAD DE VIGO

AUTOR PROYECTO:
 EL INGENIERO CAMINOS, CANALES Y PUERTOS
B. PABLO LÓPEZ FERNÁNDEZ
 COLEGIADO Nº: 22.252

ESTUDIO:
tecnigal s.i.
 ingeniería

PLANO:
GEOMETRÍA, HOJA 1 - TRAMO 2
 Código Plano: OB-05-RE01-029-11.dwg

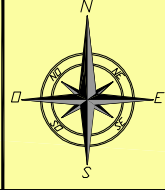

FECHA:
SEPTIEMBRE 2011
 ESCALA GRÁFICA:
 0 5 10m. 20m.

ESCALAS:
1:500
 PLANO Nº:
4.2
 HOJA.....1.....7

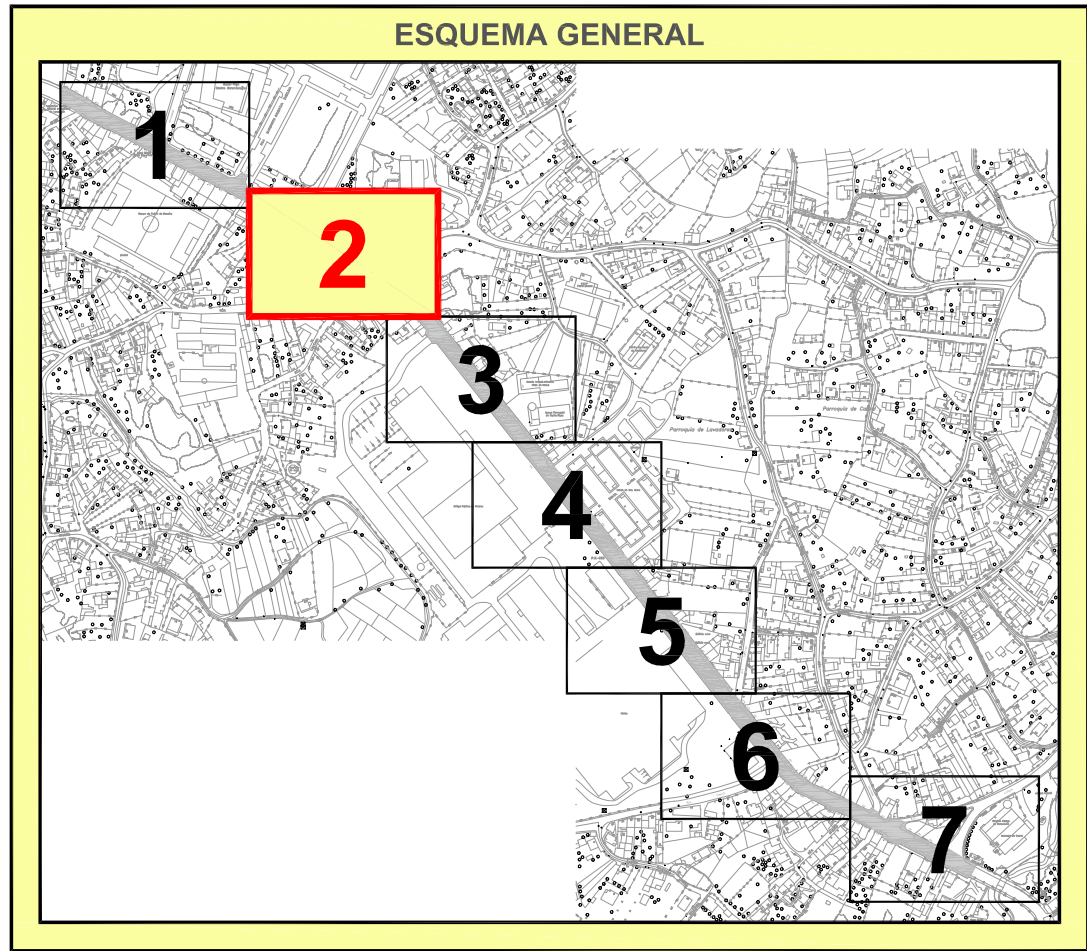
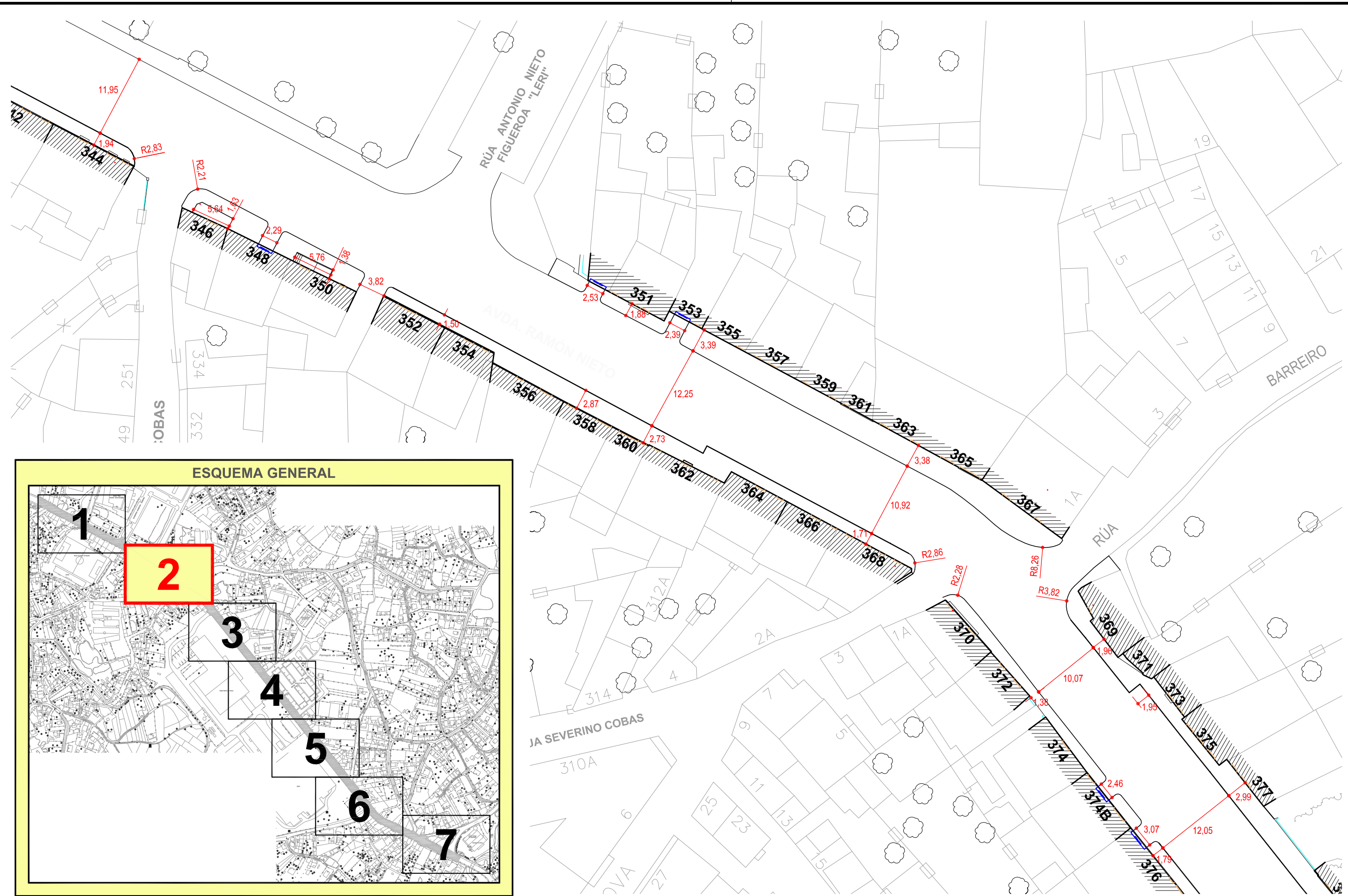

CONCELLERÍA DE FOMENTO
ALCALDÍA VIGO
 DIRECTOR DEL PROYECTO:
 EL INGENIERO DIRECTOR
D. ÁLVARO CRESPO CASAL

TITULO DO PROXECTO:
HUMANIZACIÓN AVDA. RAMÓN NIETO - FASE II, (TRAMOS 1 y 2) EN LA CIUDAD DE VIGO

AUTOR PROYECTO:
 EL INGENIERO CAMINOS, CANALES Y PUERTOS
B. PABLO LÓPEZ FERNÁNDEZ
 COLEGIADO Nº: 22.252

ESTUDIO:
tecnigal s.i.
 ingeniería

PLANO:
GEOMETRÍA, HOJA 2 - TRAMO 2
 Código Plano: OB-05-RE01-029-11.dwg

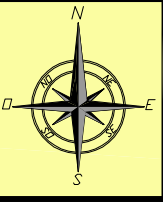

FECHA:
SEPTIEMBRE 2011
 ESCALA GRÁFICA:
 0 5 10m. 20m.

ESCALAS:
1:500
 PLANO Nº:
4.2
 HOJA.....2.....DE.....7

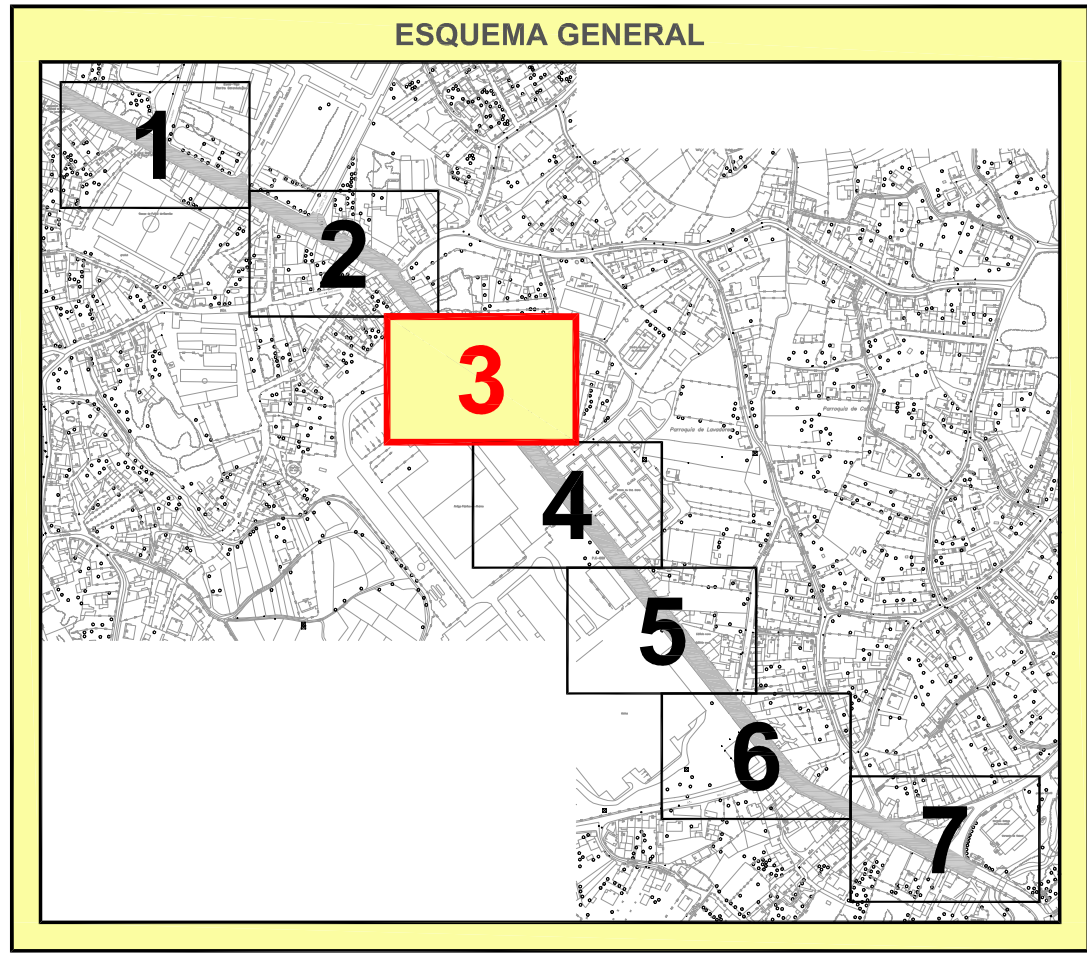
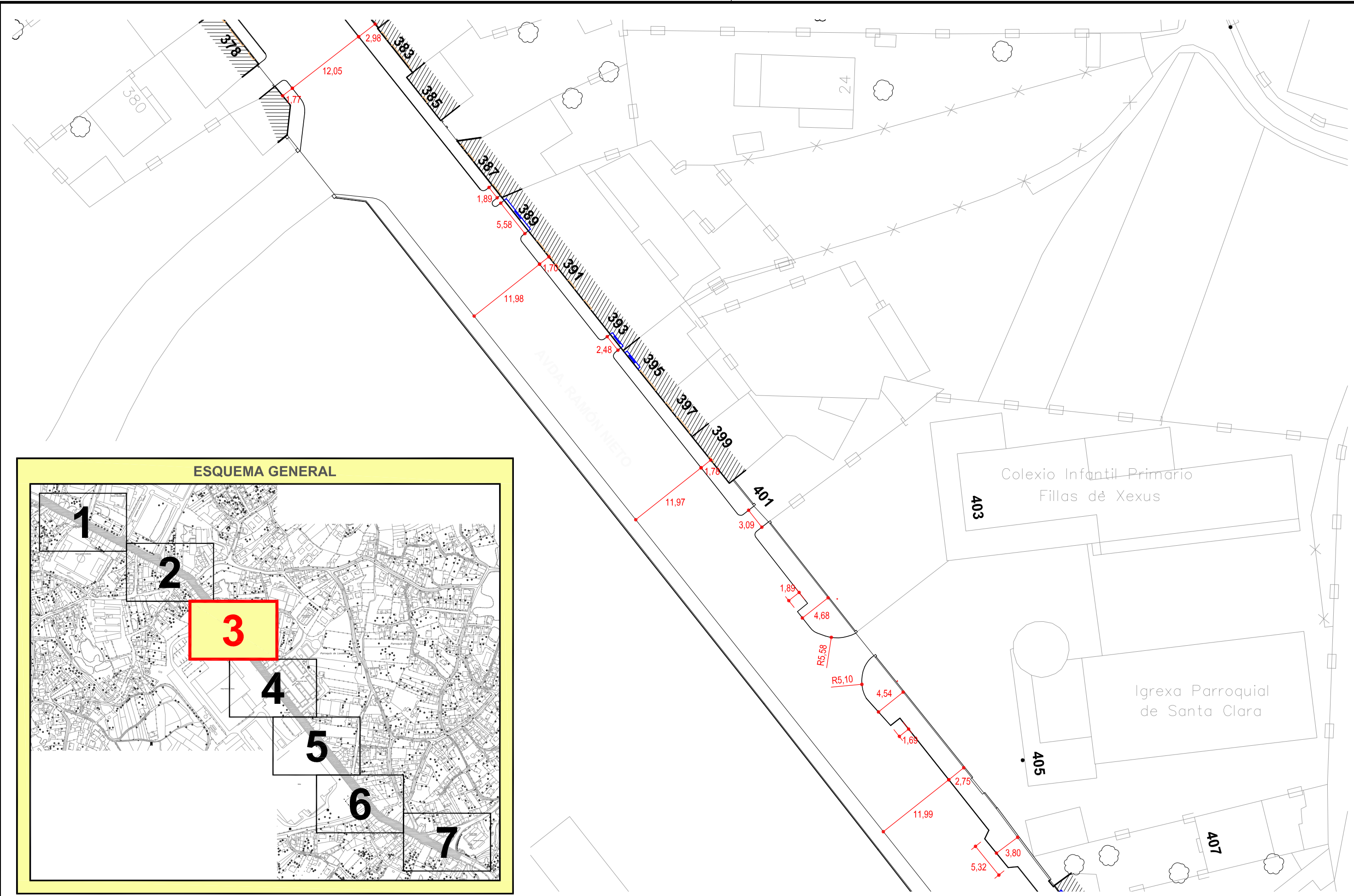

CONCELLERÍA DE FOMENTO
ALCALDÍA VIGO
 DIRECTOR DEL PROYECTO:
 EL INGENIERO DIRECTOR
D. ÁLVARO CRESPO CASAL

TITULO DO PROXECTO:
HUMANIZACIÓN AVDA. RAMÓN NIETO - FASE II, (TRAMOS 1 y 2) EN LA CIUDAD DE VIGO

AUTOR PROYECTO:
 EL INGENIERO CAMINOS, CANALES Y PUERTOS
B. PABLO LÓPEZ FERNÁNDEZ
 COLEGIADO Nº: 22.252

ESTUDIO:
tecnigal s.l.
 ingeniería

PLANO:
GEOMETRÍA HOJA 3 - TRAMO 2
 Código Plano: OB-05-RE01-029-11.dwg

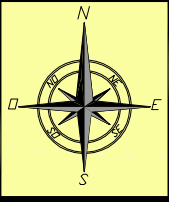

FECHA:
SEPTIEMBRE 2011
 ESCALA GRÁFICA:
 0 5 10m. 20m.

ESCALAS:
1:500
 PLANO Nº:
4.2
 HOJA...3...DE...7

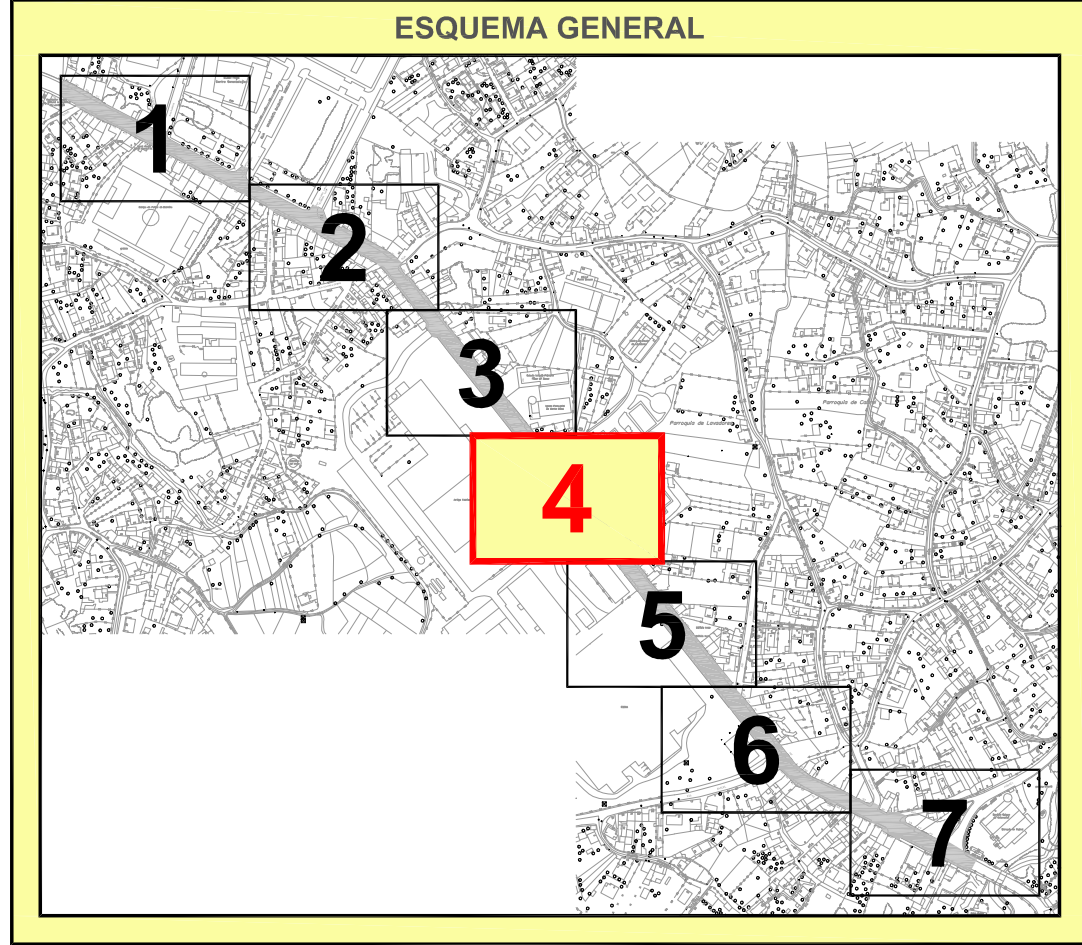
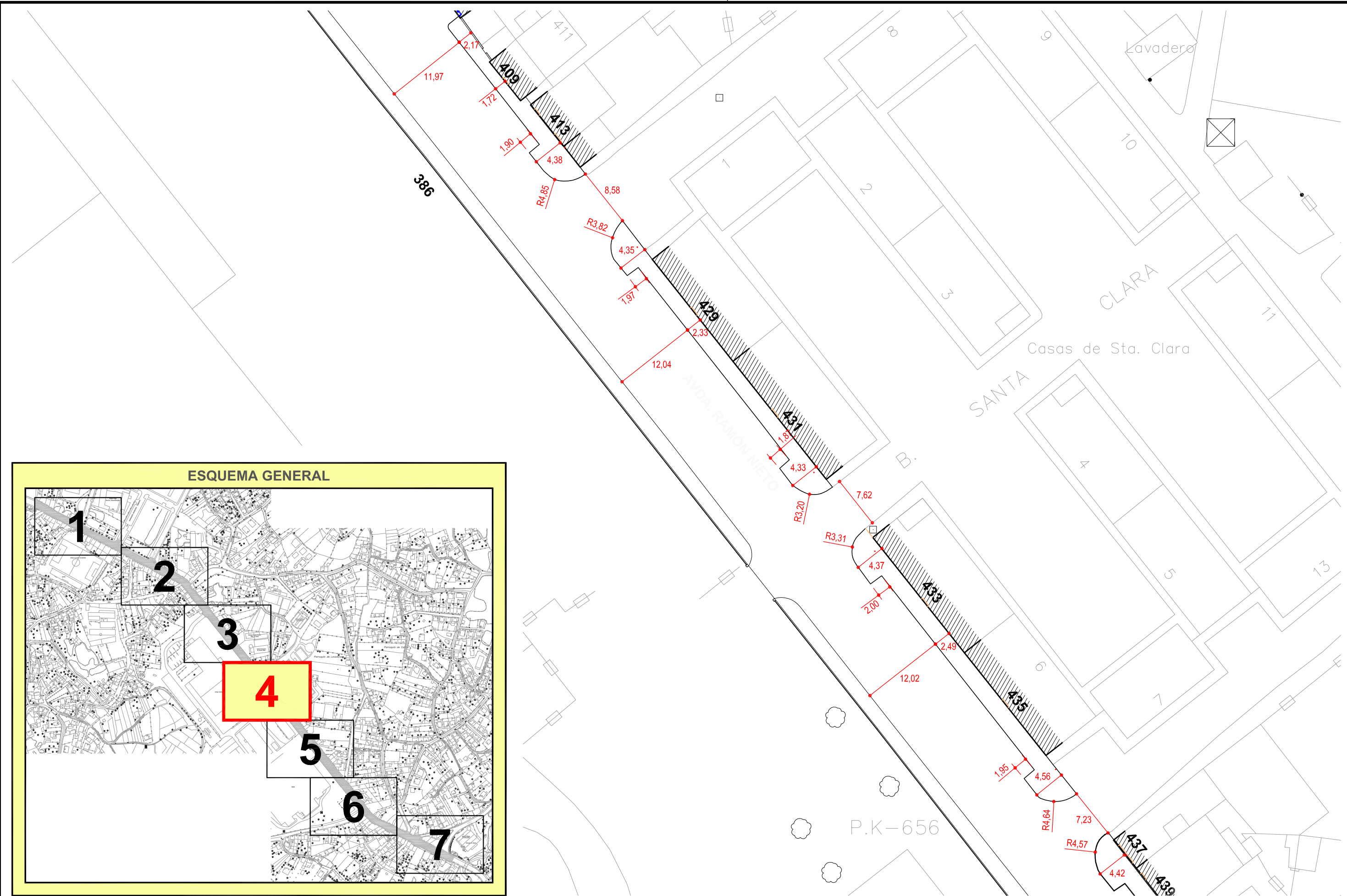

CONCELLERÍA DE FOMENTO ALCALDÍA VIGO	TÍTULO DO PROXECTO: HUMANIZACIÓN AVDA. RAMÓN NIETO - FASE II, (TRAMOS 1 y 2) EN LA CIUDAD DE VIGO	AUTOR PROXECTO: EL INGENIERO CAMINOS, CANALES Y PUERTOS B. PABLO LÓPEZ FERNÁNDEZ COLEGIADO Nº: 22.252	ESTUDIO: 	PLANO: GEOMETRÍA, HOJA 4 - TRAMO 2 Código Plano: OB-05-RE01-029-11.dwg		FECHA: SEPTIEMBRE 2011 ESCALA GRÁFICA: 	ESCALAS: 1:500	PLANO Nº: 4.2 HOJA.....4.....DE.....7
---	--	--	---------------------	--	--	---	---------------------------------	---

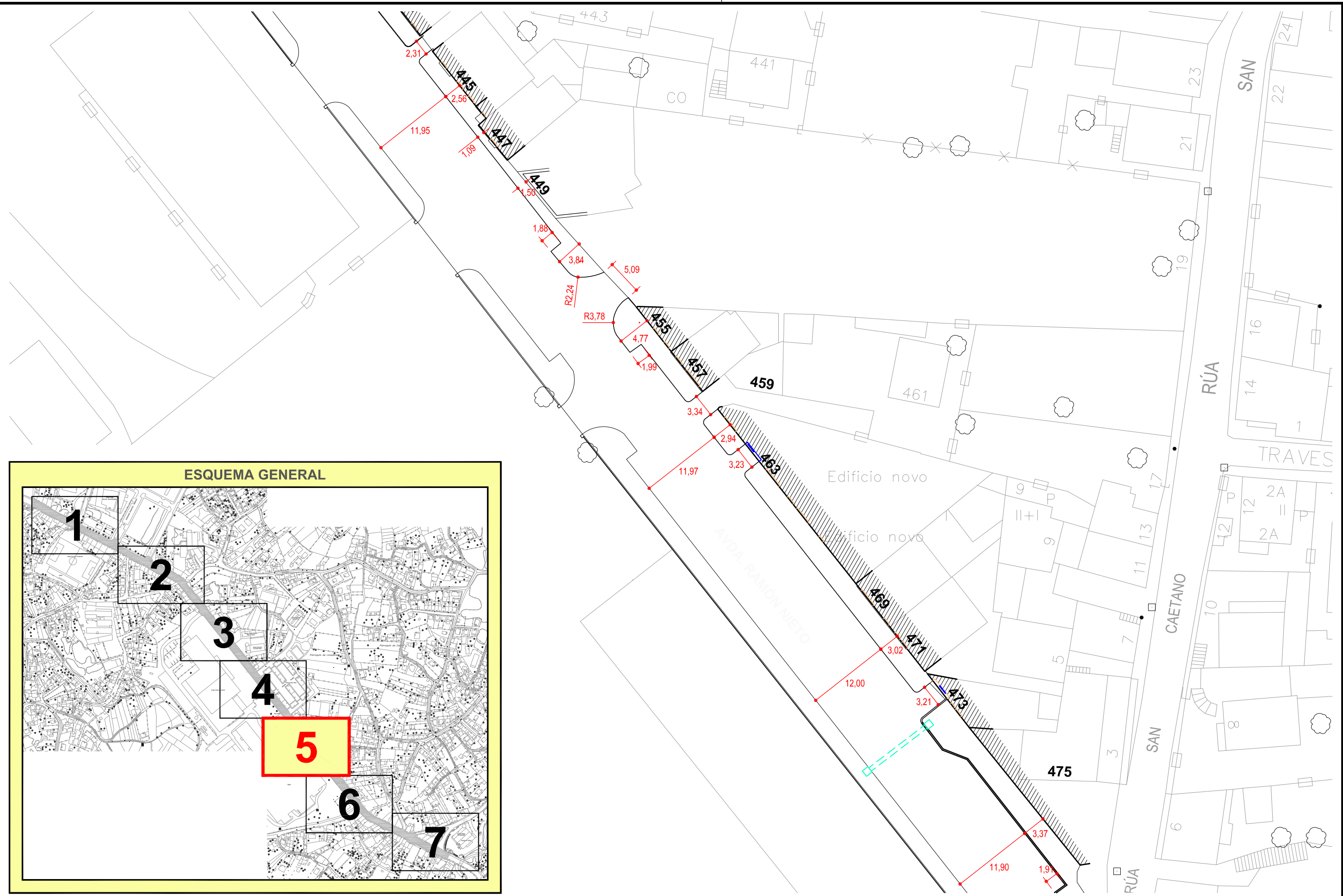

CONCELLERÍA DE FOMENTO
ALCALDÍA VIGO
 DIRECTOR DEL PROYECTO:
 EL INGENIERO DIRECTOR
D. ÁLVARO CRESPO CASAL

TITULO DO PROXECTO:
HUMANIZACIÓN AVDA. RAMÓN NIETO - FASE II, (TRAMOS 1 y 2) EN LA CIUDAD DE VIGO

AUTOR PROYECTO:
 EL INGENIERO CAMINOS, CANALES Y PUERTOS
P. PABLO LÓPEZ FERNÁNDEZ
 COLEGIADO Nº: 22.252

ESTUDIO:
tecnigal s.i.
 ingeniería

PLANO:
GEOMETRÍA, HOJA 5 - TRAMO 2
 Código Plano: OB-05-RE01-029-11.dwg

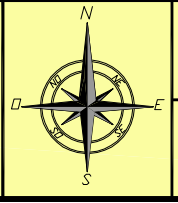

FECHA:
SEPTIEMBRE 2011
 ESCALA GRÁFICA:
 0 5 10m. 20m.
 ESCALAS:
1:500

PLANO Nº:
4.2
 HOJA...5...DE...7

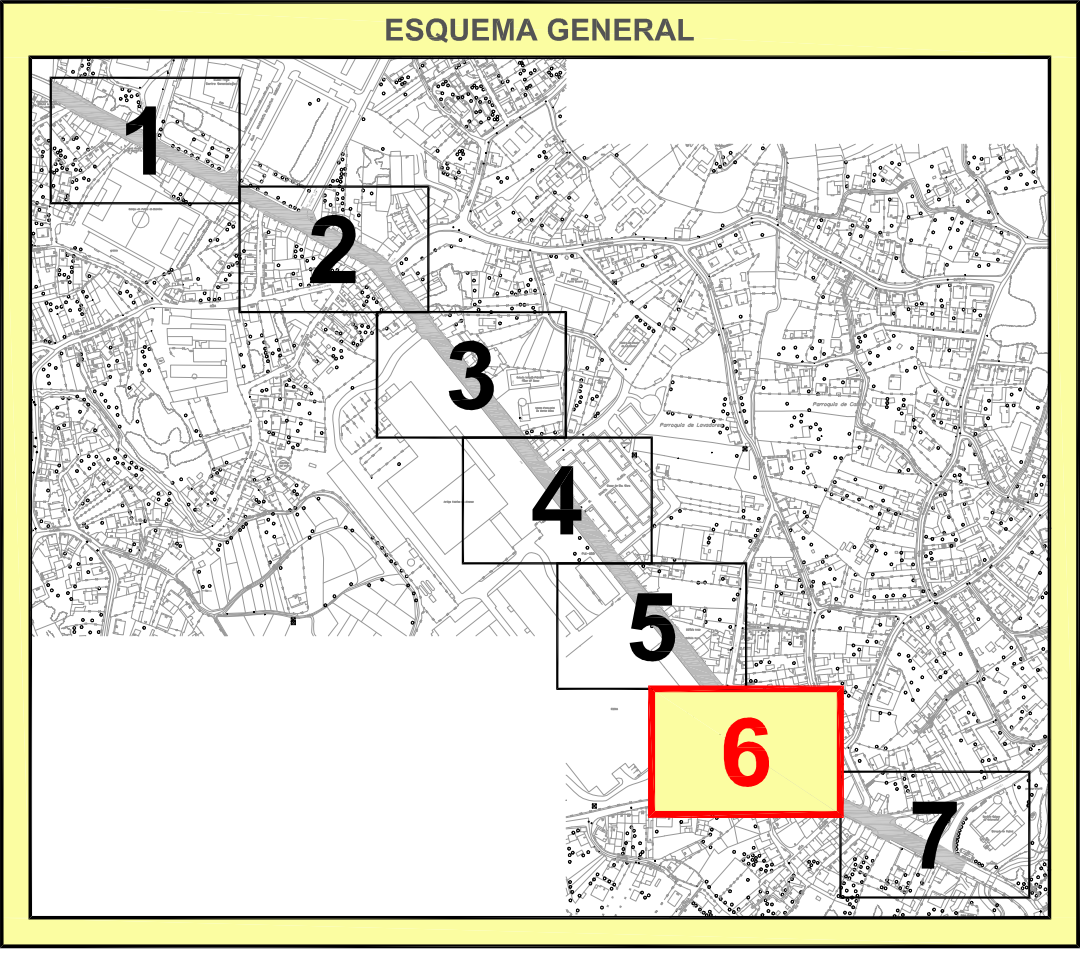
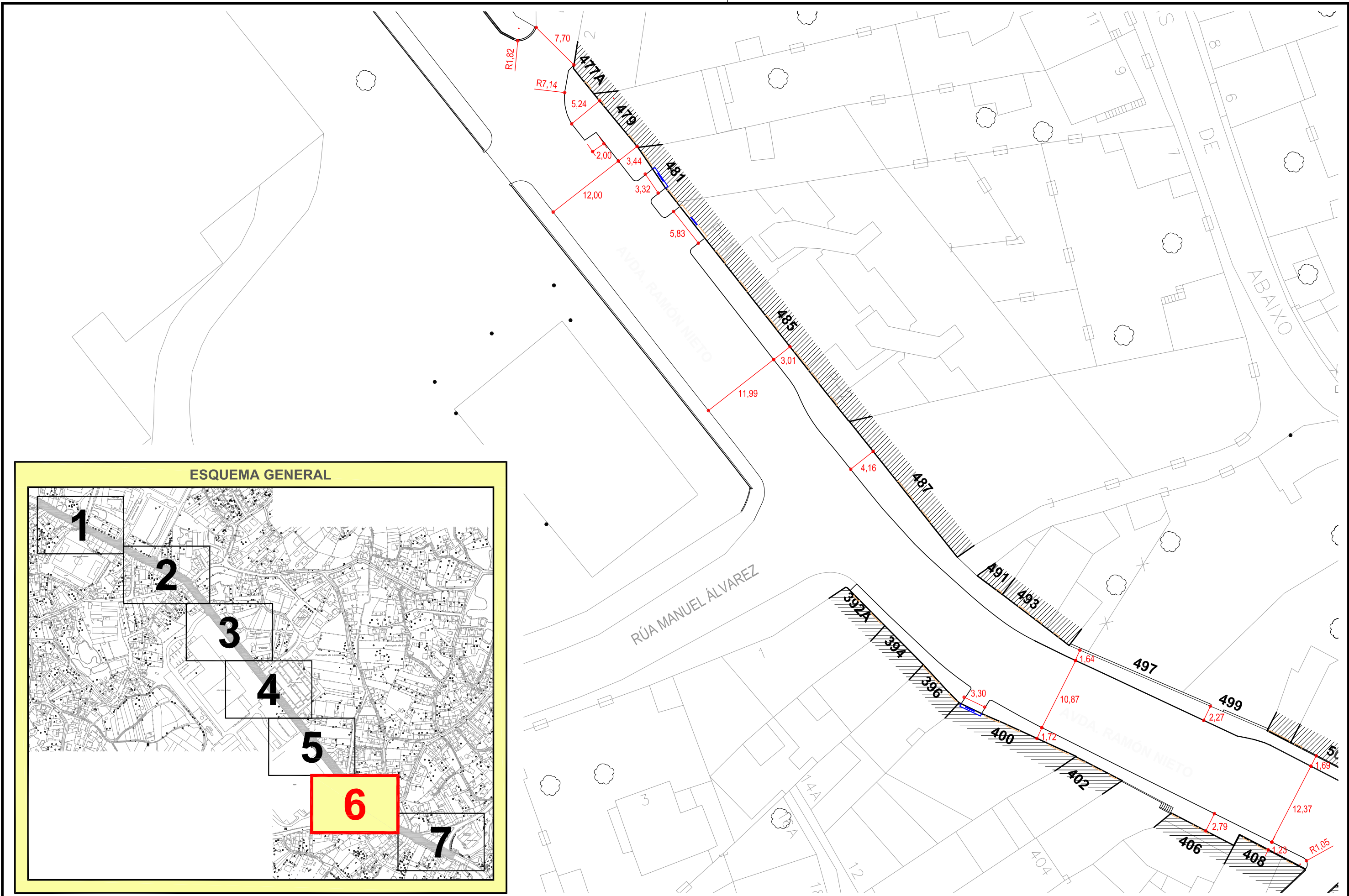

CONCELLERÍA DE FOMENTO
ALCALDÍA VIGO
 DIRECTOR DEL PROYECTO:
 EL INGENIERO DIRECTOR
D. ÁLVARO CRESPO CASAL

TÍTULO DO PROXECTO:
HUMANIZACIÓN AVDA. RAMÓN NIETO - FASE II, (TRAMOS 1 y 2) EN LA CIUDAD DE VIGO

AUTOR PROYECTO:
 EL INGENIERO CAMINOS, CANALES Y PUERTOS
B. PABLO LÓPEZ FERNÁNDEZ
 COLEGIADO Nº: 22.252

ESTUDIO:
tecnigal s.i.
 ingeniería

PLANO:
GEOMETRÍA HOJA 6 - TRAMO 2
 Código Plano: OB-05-RE01-029-11.dwg

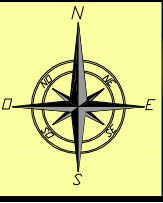

FECHA:
SEPTIEMBRE 2011
 ESCALA GRÁFICA:
 0 5 10m. 20m.

ESCALAS:
1:500
 PLANO Nº:
4.2
 HOJA...6...DE...7

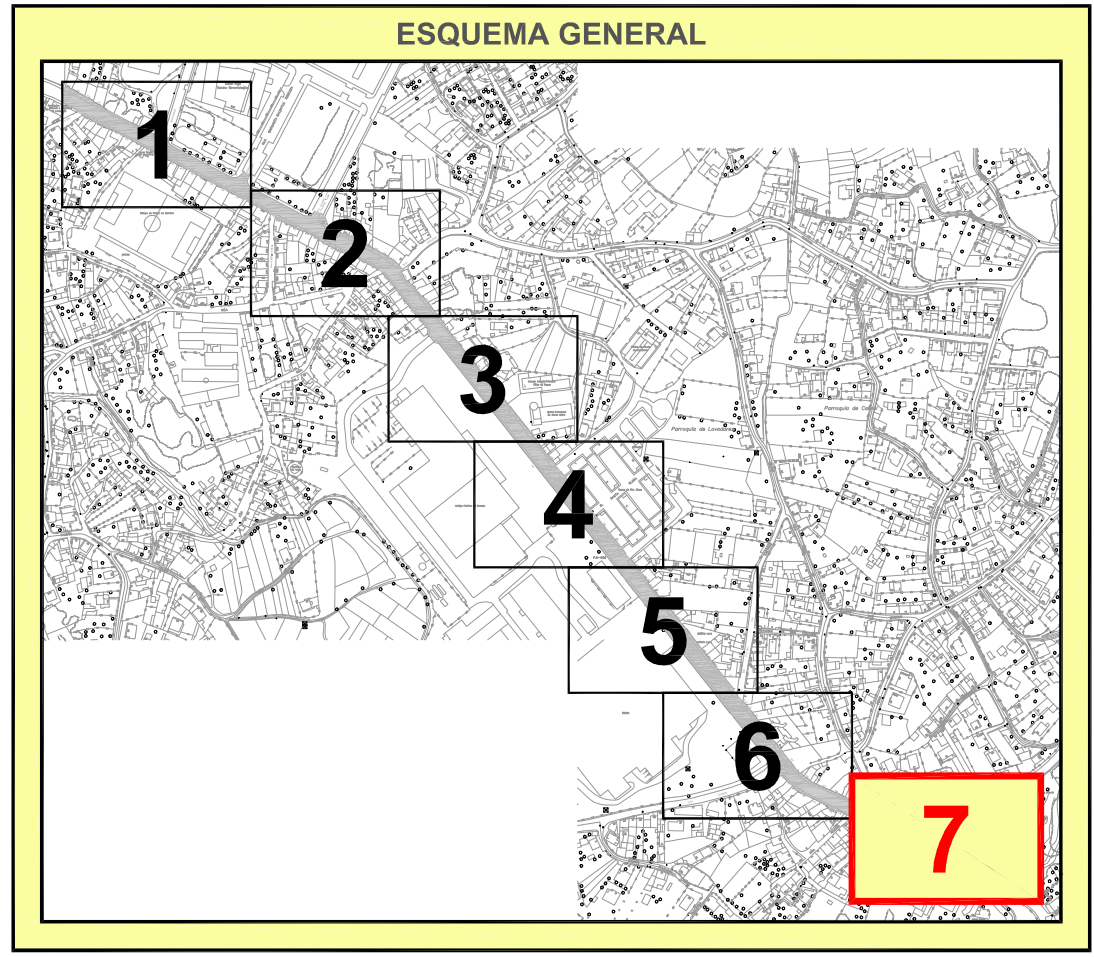
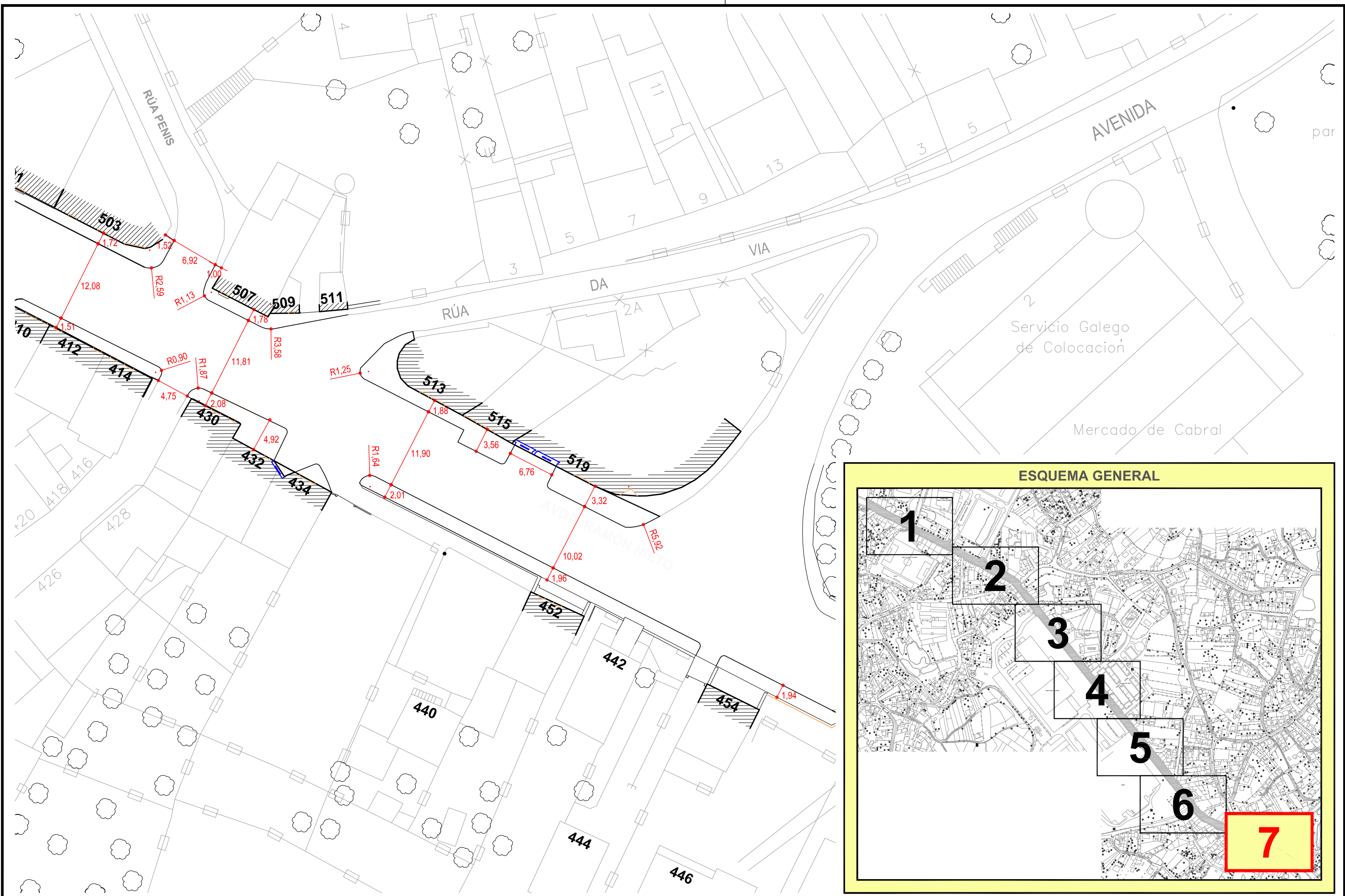

CONCELLERÍA DE FOMENTO
ALCALDÍA VIGO
 DIRECTOR DEL PROYECTO:
 EL INGENIERO DIRECTOR
D. ÁLVARO CRESPO CASAL

TITULO DO PROXECTO:
HUMANIZACIÓN AVDA. RAMÓN NIETO - FASE II, (TRAMOS 1 y 2) EN LA CIUDAD DE VIGO

AUTOR PROYECTO:
 EL INGENIERO CAMINOS, CANALES Y PUERTOS
B. PABLO LÓPEZ FERNÁNDEZ
 COLEGIADO Nº: 22.252

ESTUDIO:
tecnigal s.i.
 ingeniería

PLANO:
GEOMETRÍA, HOJA 7 - TRAMO 2
 Código Plano: OB-05-RE01-029-11.dwg

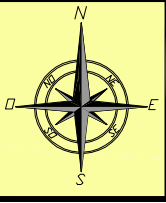

FECHA:
SEPTIEMBRE 2011
 ESCALA GRÁFICA:
 0 5 10m. 20m.

ESCALAS:
1:500

PLANO Nº:
4.2
 HOJA.....7.....7

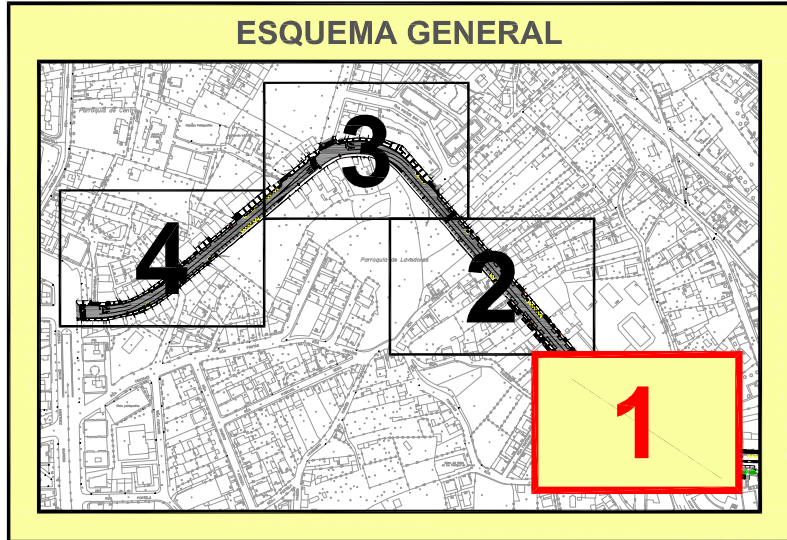
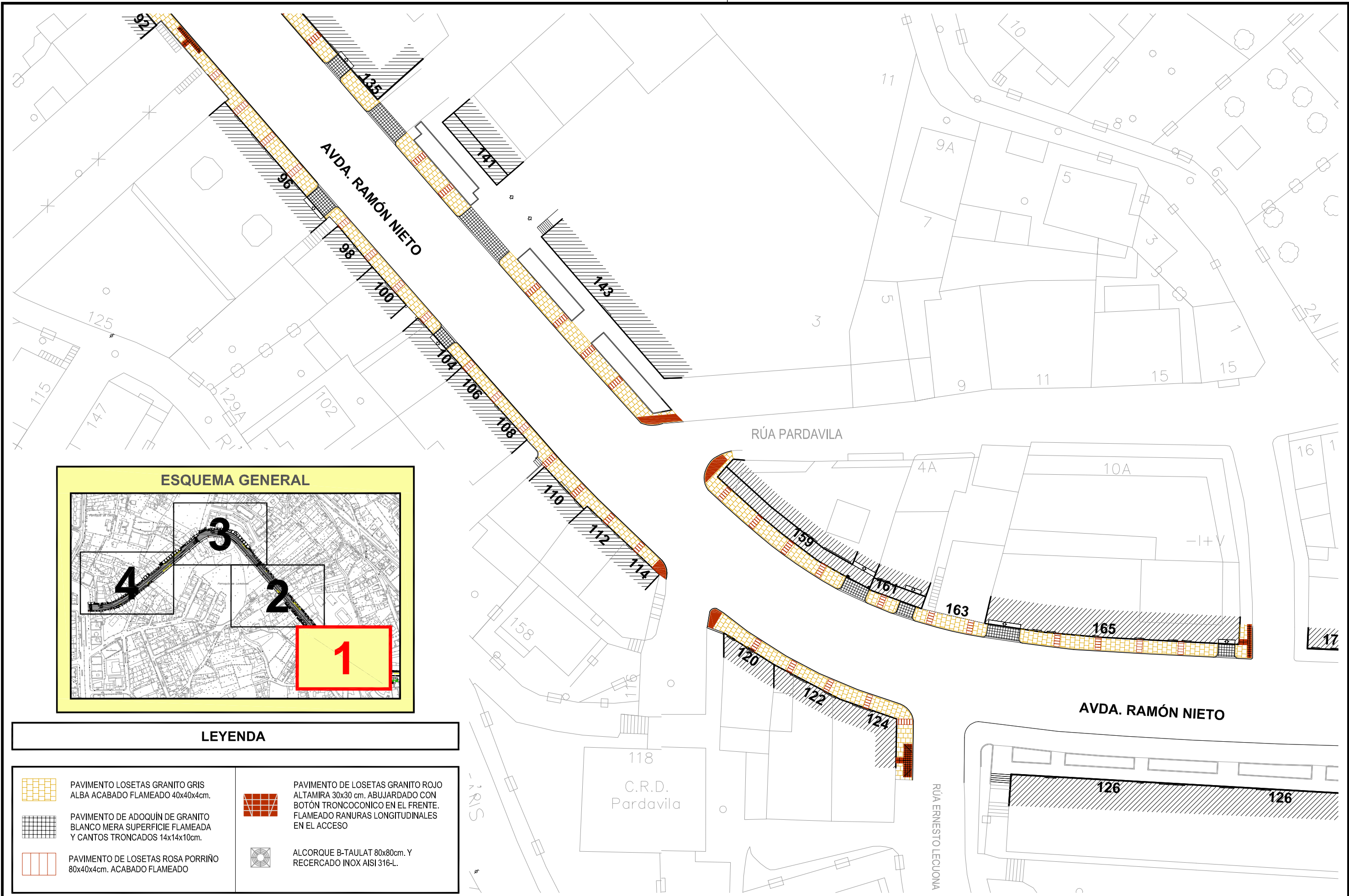

LEYENDA

	PAVIMENTO LOSETAS GRANITO GRIS ALBA ACABADO FLAMEADO 40x40x4cm.		PAVIMENTO DE LOSETAS GRANITO ROJO ALTAMIRA 30x30 cm. ABUJARDADO CON BOTÓN TRONCOCONICO EN EL FRENTE. FLAMEADO RANURAS LONGITUDINALES EN EL ACCESO
	PAVIMENTO DE ADOQUÍN DE GRANITO BLANCO MERA SUPERFICIE FLAMEADA Y CANTOS TRONCADOS 14x14x10cm.		PAVIMENTO DE LOSETAS ROSA PORRIÑO 80x40x4cm. ACABADO FLAMEADO
	ALCORQUE B-TAULAT 80x80cm. Y RECERCADO INOX AISI 316-L.		

CONCELLERÍA DE FOMENTO
ALCALDÍA VIGO
 DIRECTOR DEL PROYECTO:
 EL INGENIERO DIRECTOR
D. ÁLVARO CRESPO CASAL

TITULO DO PROXECTO:
HUMANIZACIÓN AVDA. RAMÓN NIETO - FASE II, (TRAMOS 1 y 2) EN LA CIUDAD DE VIGO

AUTOR PROYECTO:
 EL INGENIERO CAMINOS, CANALES Y PUERTOS
B. PABLO LÓPEZ FERNÁNDEZ
 COLEGIADO Nº: 22.252

ESTUDIO:
tecnigal s.i.
 ingeniería

PLANO:
PAVIMENTACIÓN HOJA 1 - TRAMO 1
 Código Plano: OB-04-RE01-029-11.dwg

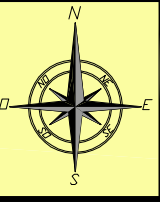

FECHA:
SEPTIEMBRE 2011

ESCALAS:
1:500

PLANO Nº:
5.1



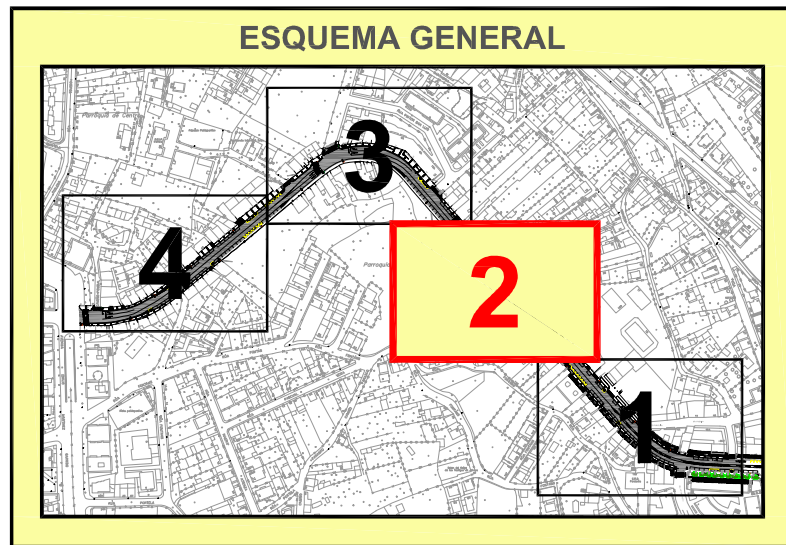

ESCALA GRÁFICA:
 0 5 10m. 20m.

HOJA.....1.....DE.....4

de Lavadores



LEYENDA

	PAVIMENTO LOSETAS GRANITO GRIS ALBA ACABADO FLAMEADO 40x40x4cm.		PAVIMENTO DE LOSETAS GRANITO ROJO ALTAMIRA 30x30 cm. ABUJARDADO CON BOTÓN TRONCOCONICO EN EL FRENTE. FLAMEADO RANURAS LONGITUDINALES EN EL ACCESO
	PAVIMENTO DE ADOQUÍN DE GRANITO BLANCO MERA SUPERFICIE FLAMEADA Y CANTOS TRONCADOS 14x14x10cm.		ALCORQUE B-TAULAT 80x80cm. Y RECERCADO INOX AISI 316-L.
	PAVIMENTO DE LOSETAS ROSA PORRIÑO 80x40x4cm. ACABADO FLAMEADO		

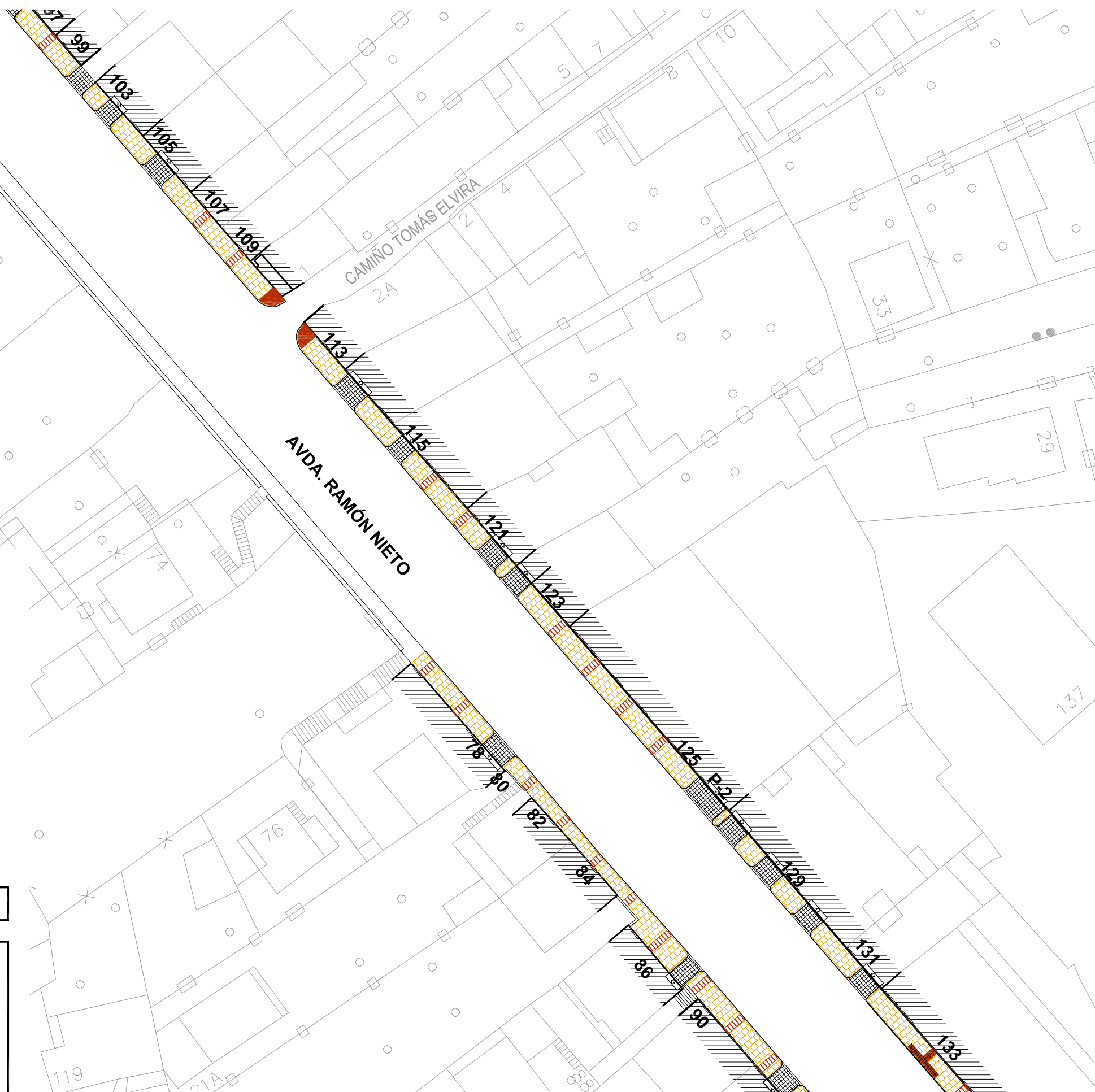

CONCELLERÍA DE FOMENTO
ALCALDÍA VIGO
 DIRECTOR DEL PROYECTO:
 EL INGENIERO DIRECTOR
D. ÁLVARO CRESPO CASAL

TITULO DO PROXECTO:
HUMANIZACIÓN AVDA. RAMÓN NIETO - FASE II, (TRAMOS 1 y 2) EN LA CIUDAD DE VIGO

AUTOR PROYECTO:
 EL INGENIERO CAMINOS, CANALES Y PUERTOS
B. PABLO LÓPEZ FERNÁNDEZ
 COLEGIADO Nº: 22.252

ESTUDIO:

PLANO:
PAVIMENTACIÓN HOJA 2 - TRAMO 1
 Código Plano: OB-04-RE01-029-11.dwg

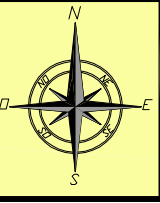

FECHA:
SEPTIEMBRE 2011

ESCALAS:
1:500

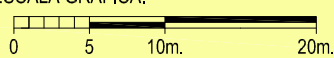
ESCALA GRÁFICA:

PLANO Nº:
5.1

HOJA.....2.....DE.....4

LEYENDA

	PAVIMENTO LOSETAS GRANITO GRIS ALBA ACABADO FLAMEADO 40x40x4cm.		PAVIMENTO DE LOSETAS GRANITO ROJO ALTAMIRA 30x30 cm. ABUJARDADO CON BOTÓN TRONCOCONICO EN EL FRENTE. FLAMEADO RANURAS LONGITUDINALES EN EL ACCESO
	PAVIMENTO DE ADOQUIN DE GRANITO BLANCO MERA SUPERFICIE FLAMEADA Y CANTOS TRONCADOS 14x14x10cm.		ALCORQUE B-TAULAT 80x80cm. Y RECERCADO INOX AISI 316-L.
	PAVIMENTO DE LOSETAS ROSA PORRIÑO 80x40x4cm. ACABADO FLAMEADO		

ESQUEMA GENERAL

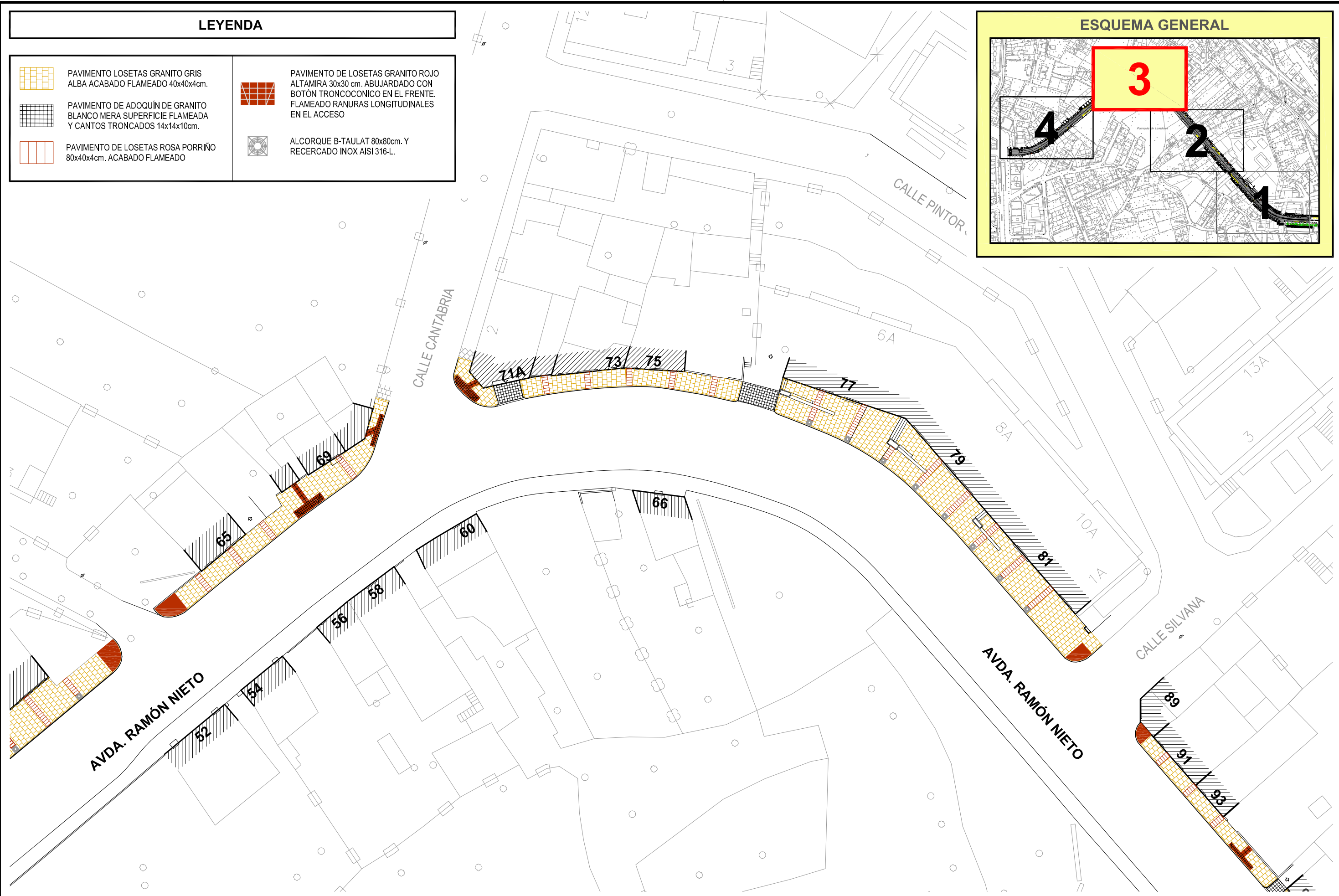
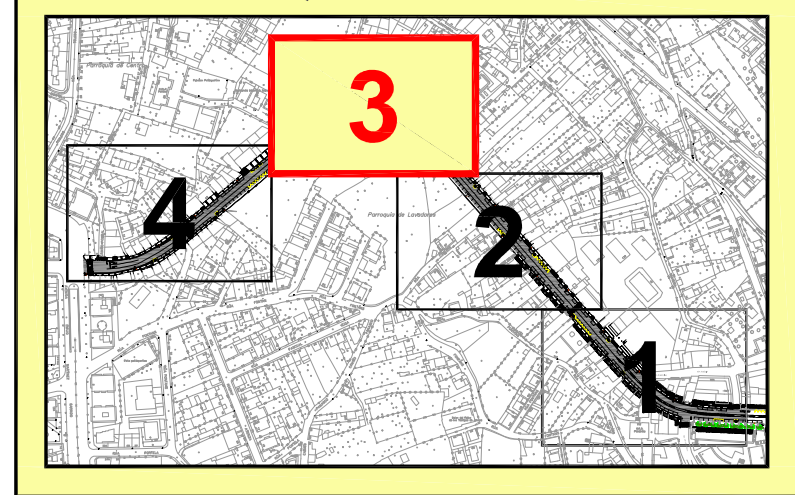

CONCELLERÍA DE FOMENTO
ALCALDÍA VIGO
 DIRECTOR DEL PROYECTO:
 EL INGENIERO DIRECTOR
D. ÁLVARO CRESPO CASAL

TITULO DO PROXECTO:
HUMANIZACIÓN AVDA. RAMÓN NIETO - FASE II, (TRAMOS 1 y 2) EN LA CIUDAD DE VIGO

AUTOR PROYECTO:
 EL INGENIERO CAMINOS, CANALES Y PUERTOS
B. PABLO LÓPEZ FERNÁNDEZ
 COLEGIADO Nº: 22.252

ESTUDIO:

PLANO:
PAVIMENTACIÓN HOJA 3 - TRAMO 1
 Código Plano: OB-04-RE01-029-11.dwg

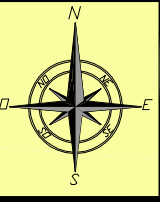

FECHA:
SEPTIEMBRE 2011

ESCALAS:
1:500

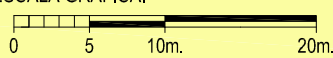
ESCALA GRÁFICA:

PLANO Nº:
5.1

HOJA.....3.DE.....4

LEYENDA

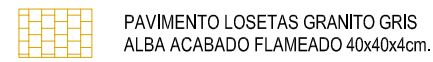

PAVIMENTO LOSETAS GRANITO GRIS ALBA ACABADO FLAMEADO 40x40x4cm.

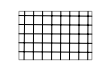

PAVIMENTO DE ADOQUIN DE GRANITO BLANCO MERA SUPERFICIE FLAMEADA Y CANTOS TRONCADOS 14x14x10cm.



PAVIMENTO DE LOSETAS ROSA PORRÑO 80x40x4cm. ACABADO FLAMEADO



PAVIMENTO DE LOSETAS GRANITO ROJO ALTAMIRA 30x30 cm. ABUJARDADO CON BOTÓN TRONCOCONICO EN EL FRENTE. FLAMEADO RANURAS LONGITUDINALES EN EL ACCESO



ALCORQUE B-TAULAT 80x80cm. Y RECERCADO INOX AISI 316-L.

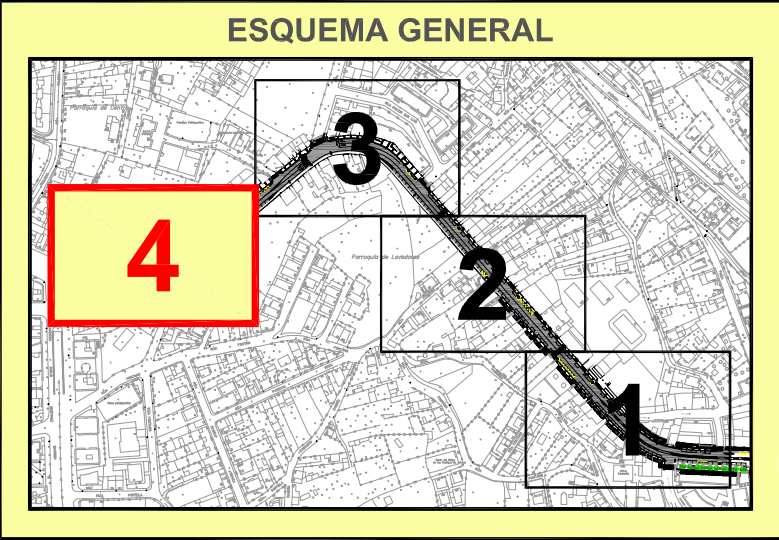
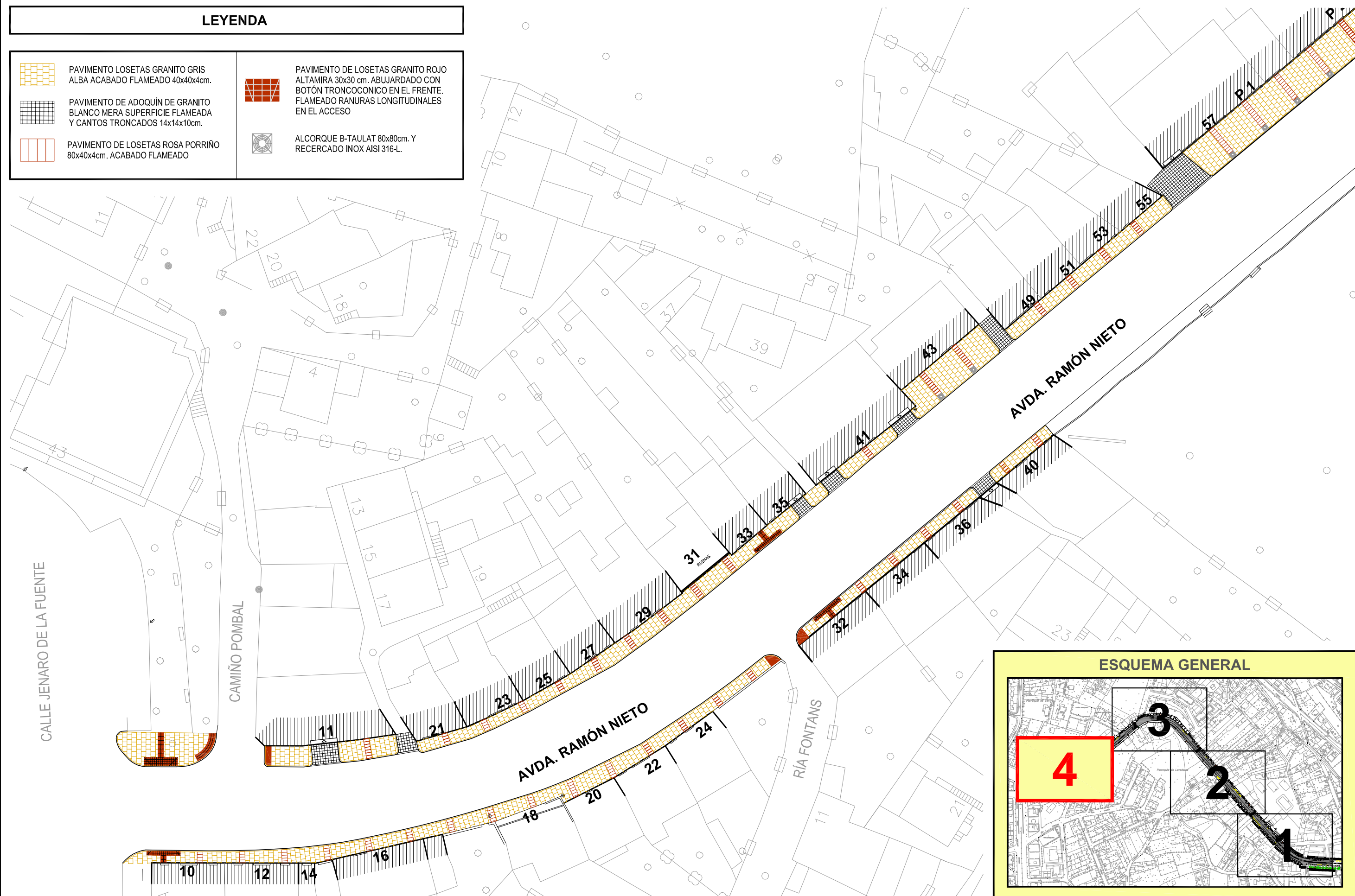

CONCELLERÍA DE FOMENTO
ALCALDÍA VIGO
 DIRECTOR DEL PROYECTO:
 EL INGENIERO DIRECTOR
D. ÁLVARO CRESPO CASAL

TITULO DO PROXECTO:
HUMANIZACIÓN AVDA. RAMÓN NIETO - FASE II, (TRAMOS 1 y 2) EN LA CIUDAD DE VIGO

AUTOR PROYECTO:
 EL INGENIERO CAMINOS, CANALES Y PUERTOS
B. PABLO LÓPEZ FERNÁNDEZ
 COLEGIADO Nº: 22.252

ESTUDIO:
tecnigal s.i.
 ingeniería

PLANO:
PAVIMENTACIÓN HOJA 4 - TRAMO 1
 Código Plano: OB-04-RE01-029-11.dwg

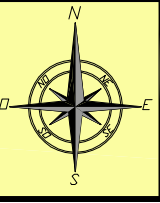

FECHA:
SEPTIEMBRE 2011
 ESCALA GRÁFICA:
 0 5 10m. 20m.
 ESCALAS:
1:500
 PLANO Nº:
5.1
 HOJA.....4.....4

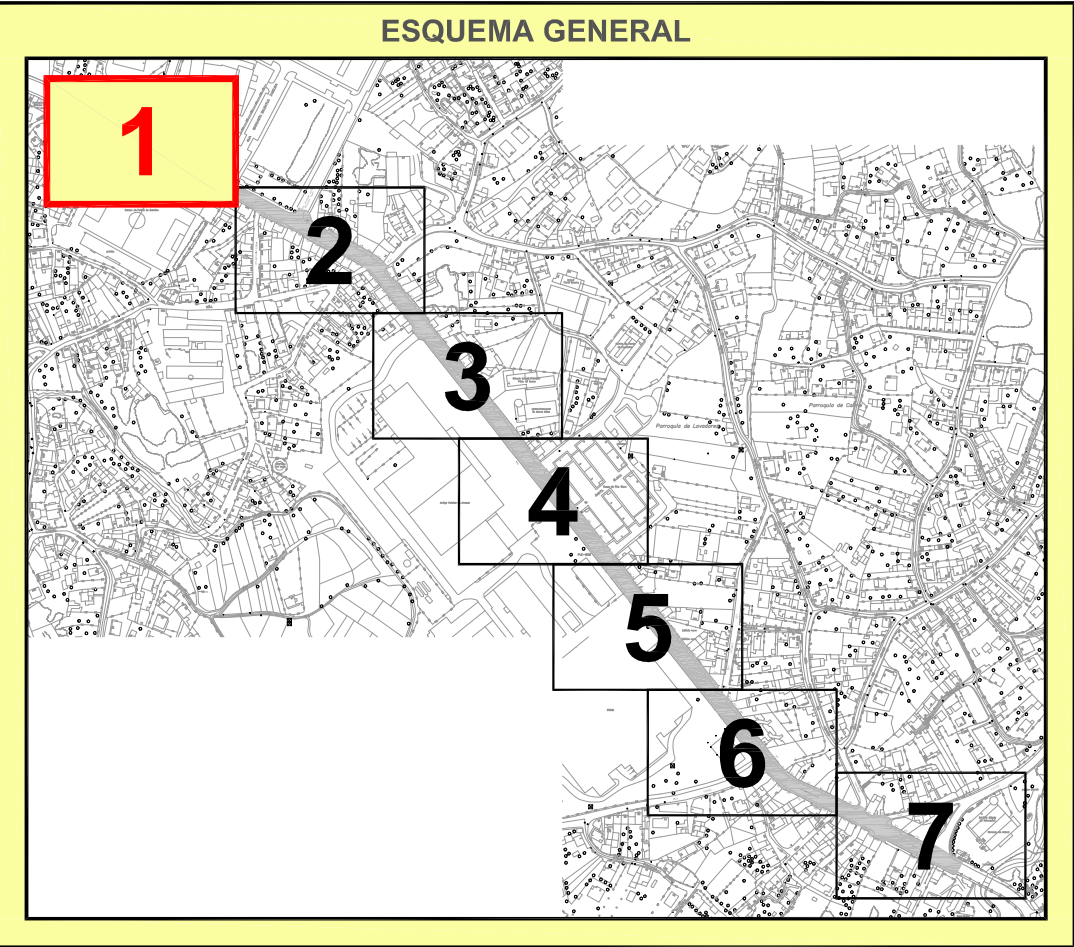
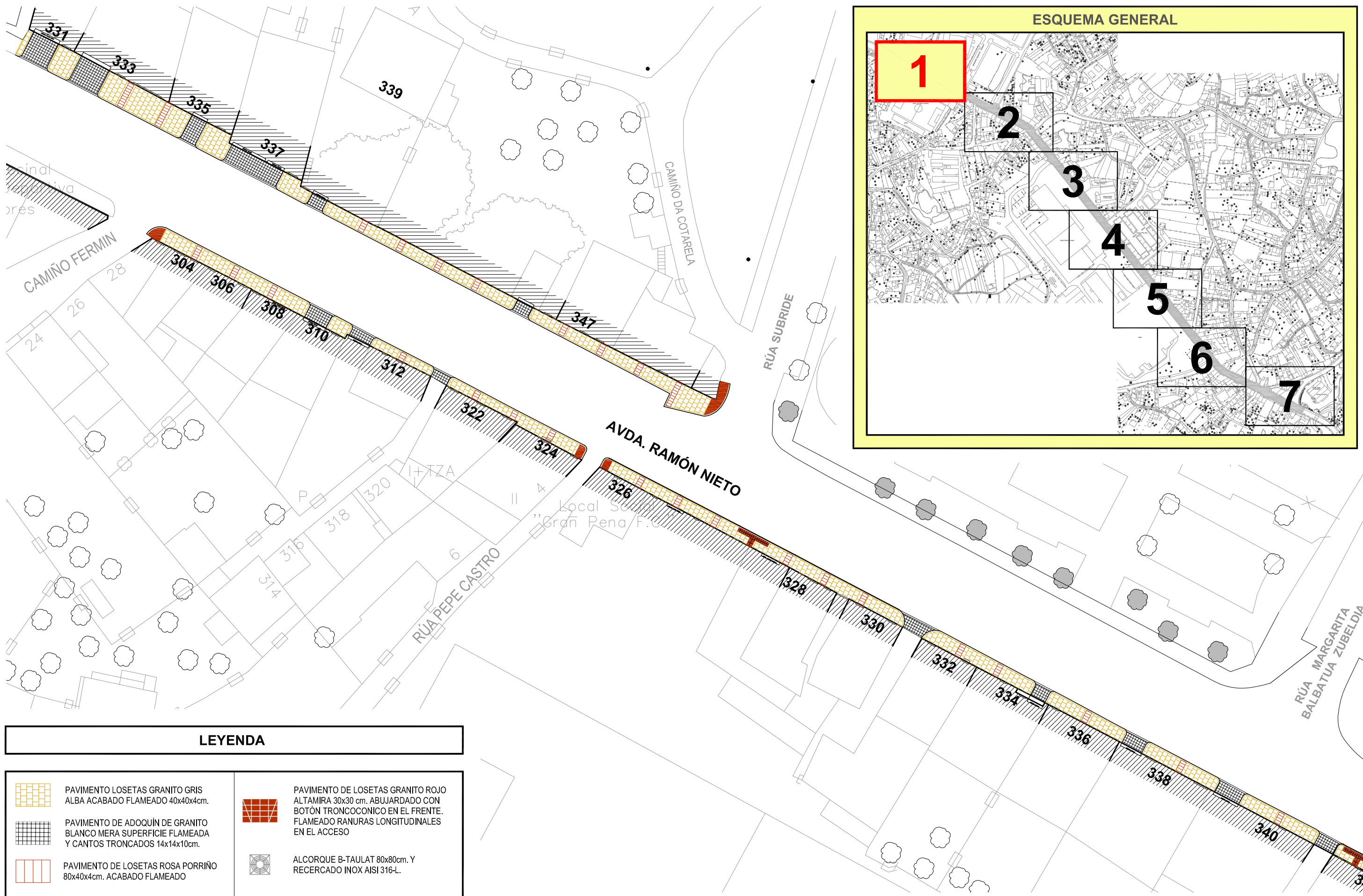

LEYENDA	
	PAVIMENTO LOSETAS GRANITO GRIS ALBA ACABADO FLAMEADO 40x40x4cm.
	PAVIMENTO DE ADOQUÍN DE GRANITO BLANCO MERA SUPERFICIE FLAMEADA Y CANTOS TRONCADOS 14x14x10cm.
	PAVIMENTO DE LOSETAS ROSA PORRIÑO 80x40x4cm. ACABADO FLAMEADO
	PAVIMENTO DE LOSETAS GRANITO ROJO ALTAMIRA 30x30 cm. ABUJARDADO CON BOTÓN TRONCOCONICO EN EL FRENTE. FLAMEADO RANURAS LONGITUDINALES EN EL ACCESO
	ALCORQUE B-TAULAT 80x80cm. Y RECERCADO INOX AISI 316-L.

CONCELLERÍA DE FOMENTO
ALCALDÍA DE VIGO
 DIRECTOR DEL PROYECTO:
 EL INGENIERO DIRECTOR
D. ÁLVARO CRESPO CASAL

TITULO DO PROXECTO:
HUMANIZACIÓN AVDA. RAMÓN NIETO - FASE II, (TRAMOS 1 y 2) EN LA CIUDAD DE VIGO

AUTOR PROYECTO:
 EL INGENIERO CAMINOS, CANALES Y PUERTOS
B. PABLO LÓPEZ FERNÁNDEZ
 COLEGIADO Nº: 22.252



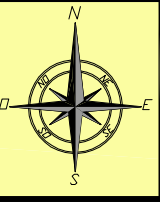

ESTUDIO:
tecnigal s.i.
 ingeniería

PLANO:
PAVIMENTACIÓN HOJA 1 - TRAMO 2
 Código Plano: OB-05-RE01-029-11.dwg





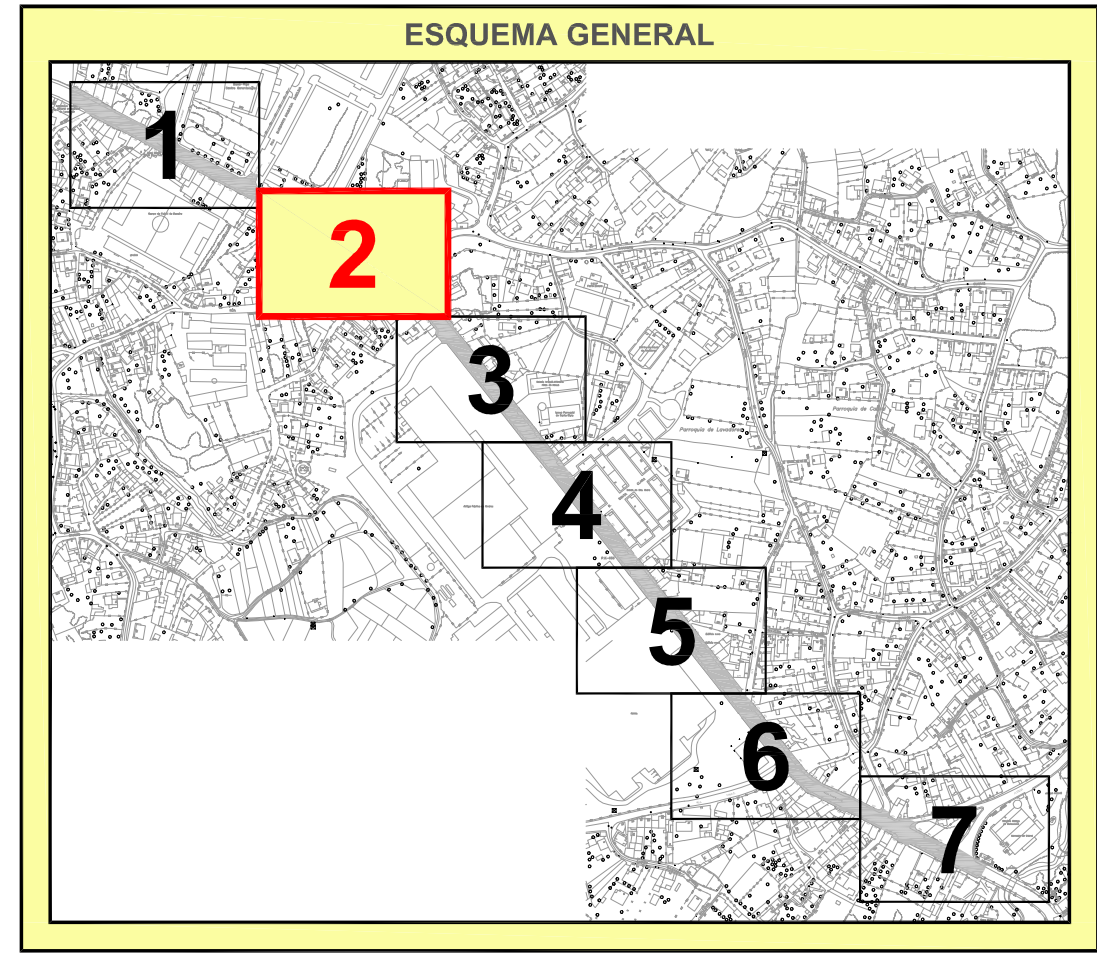
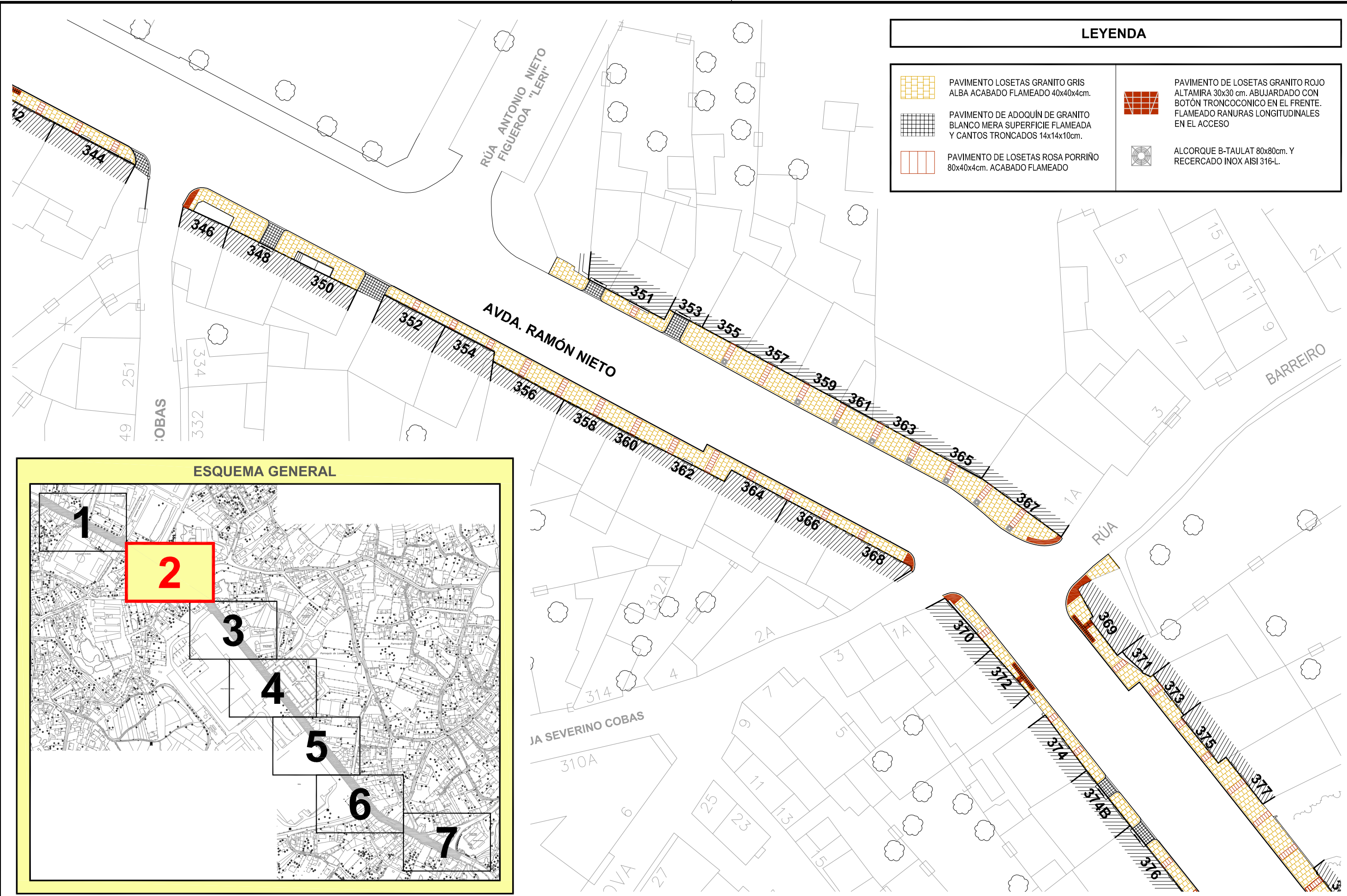

FECHA:
SEPTIEMBRE 2011
 ESCALAS:
1:500
 ESCALA GRÁFICA:
 0 5 10m. 20m.

PLANO Nº:
5.2
 HOJA.....1.....DE.....7

LEYENDA	
	PAVIMENTO LOSETAS GRANITO GRIS ALBA ACABADO FLAMEADO 40x40x4cm.
	PAVIMENTO DE ADOQUIN DE GRANITO BLANCO MERA SUPERFICIE FLAMEADA Y CANTOS TRONCADOS 14x14x10cm.
	PAVIMENTO DE LOSETAS ROSA PORRIÑO 80x40x4cm. ACABADO FLAMEADO
	PAVIMENTO DE LOSETAS GRANITO ROJO ALTAMIRA 30x30 cm. ABUJARDADO CON BOTÓN TRONCOCONICO EN EL FRENTE. FLAMEADO RANURAS LONGITUDINALES EN EL ACCESO
	ALCORQUE B-TAULAT 80x80cm. Y RECERCADO INOX AISI 316-L.





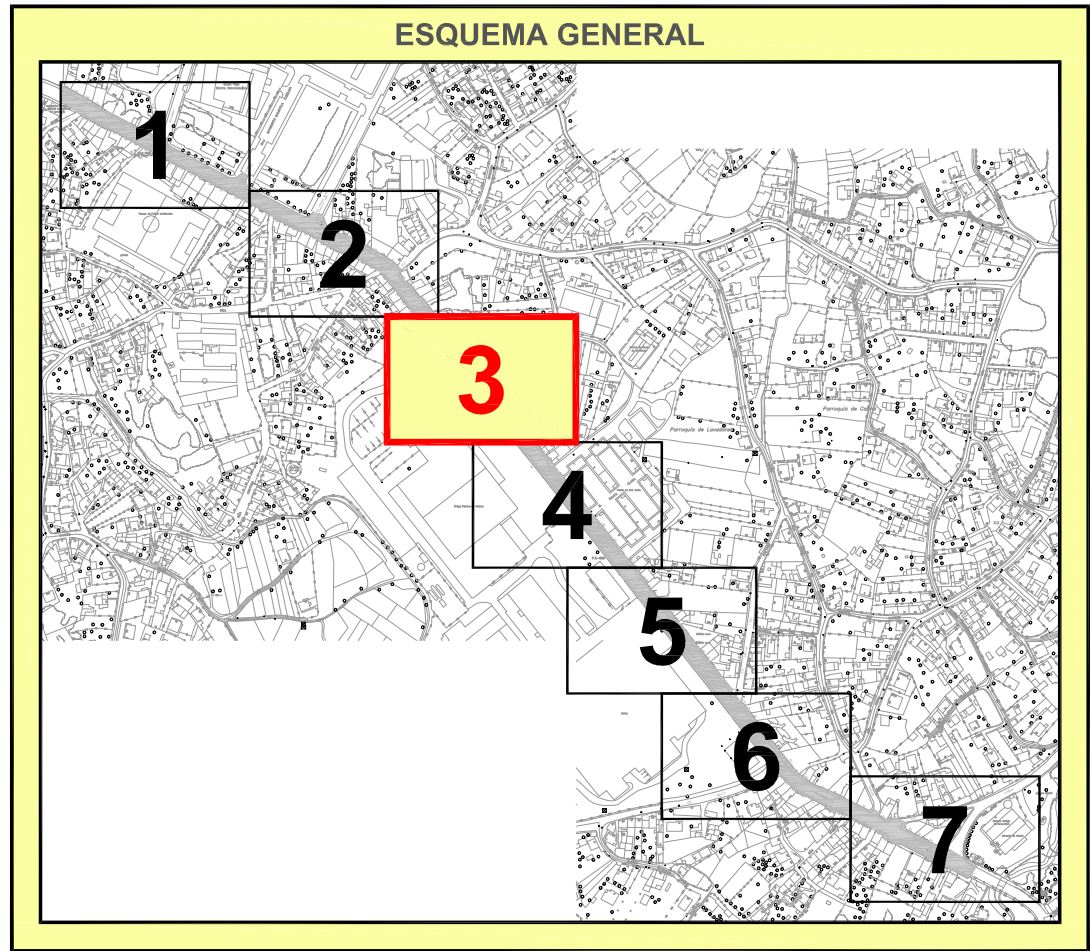
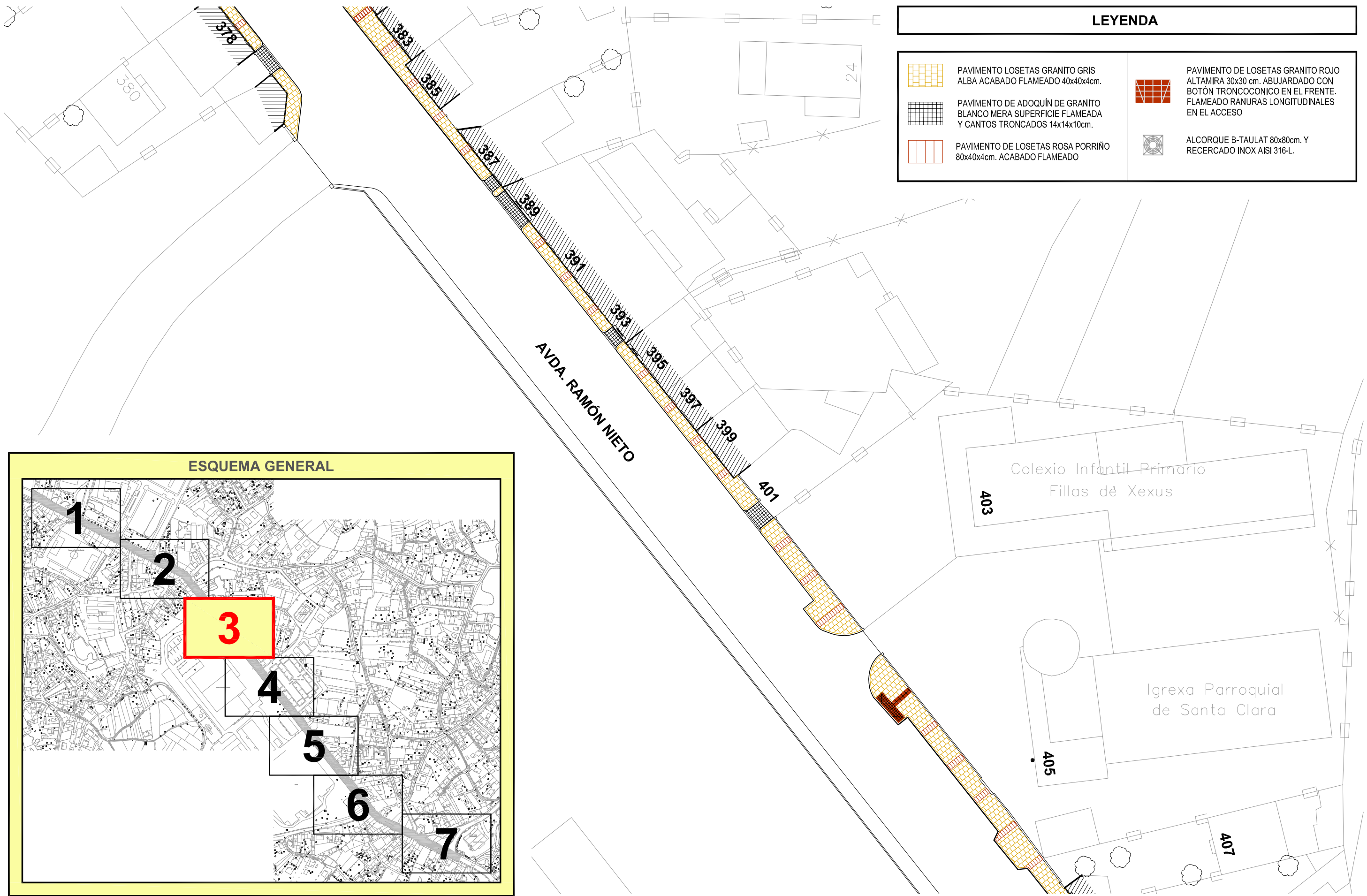

CONCELLERÍA DE FOMENTO ALCALDÍA VIGO DIRECTOR DEL PROYECTO: EL INGENIERO DIRECTOR D. ÁLVARO CRESPO CASAL	TITULO DO PROXECTO: HUMANIZACIÓN AVDA. RAMÓN NIETO - FASE II, (TRAMOS 1 y 2) EN LA CIUDAD DE VIGO	AUTOR PROYECTO: EL INGENIERO CAMINOS, CANALES Y PUERTOS B. PABLO LÓPEZ FERNÁNDEZ COLEGIADO Nº: 22.252	ESTUDIO: tecnigal s.i. ingeniería	PLANO: PAVIMENTACIÓN HOJA 2 - TRAMO 2	 FECHA: SEPTIEMBRE 2011 ESCALA GRÁFICA: 	ESCALAS: 1:500	PLANO Nº: 5.2 HOJA...2...DE...7
	Código Plano: OB-05-RE01-029-11.dwg						

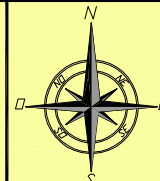
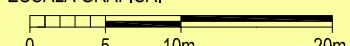
LEYENDA			
	PAVIMENTO LOSETAS GRANITO GRIS ALBA ACABADO FLAMEADO 40x40x4cm.		PAVIMENTO DE LOSETAS GRANITO ROJO ALTAMIRA 30x30 cm. ABUJARDADO CON BOTÓN TRONCOCONICO EN EL FRENTE. FLAMEADO RANURAS LONGITUDINALES EN EL ACCESO
	PAVIMENTO DE ADOQUIN DE GRANITO BLANCO MERA SUPERFICIE FLAMEADA Y CANTOS TRONCADOS 14x14x10cm.		ALCORQUE B-TAULAT 80x80cm. Y RECERCADO INOX AISI 316-L.
	PAVIMENTO DE LOSETAS ROSA PORRIÑO 80x40x4cm. ACABADO FLAMEADO		



CONCELLERÍA DE FOMENTO ALCALDÍA VIGO	TÍTULO DO PROXECTO: HUMANIZACIÓN AVDA. RAMÓN NIETO - FASE II, (TRAMOS 1 y 2) EN LA CIUDAD DE VIGO	AUTOR PROXECTO: EL INGENIERO CAMINOS, CANALES Y PUERTOS B. PABLO LÓPEZ FERNÁNDEZ COLEGIADO Nº: 22.252	ESTUDIO: 	PLANO: PAVIMENTACIÓN HOJA 3 - TRAMO 2		FECHA: SEPTIEMBRE 2011	ESCALAS: 1:500	PLANO Nº: 5.2
DIRECTOR DEL PROYECTO: EL INGENIERO DIRECTOR D. ÁLVARO CRESPO CASAL				Código Plano: OB-05-RE01-029-11.dwg	ESCALA GRÁFICA: 			HOJA.....3.....DE.....7

LEYENDA	
	PAVIMENTO LOSETAS GRANITO GRIS ALBA ACABADO FLAMEADO 40x40x4cm.
	PAVIMENTO DE ADOQUIN DE GRANITO BLANCO MERA SUPERFICIE FLAMEADA Y CANTOS TRONCADOS 14x14x10cm.
	PAVIMENTO DE LOSETAS ROSA PORRIÑO 80x40x4cm. ACABADO FLAMEADO
	PAVIMENTO DE LOSETAS GRANITO ROJO ALTAMIRA 30x30 cm. ABUJARDADO CON BOTÓN TRONCOCONICO EN EL FRENTE. FLAMEADO RANURAS LONGITUDINALES EN EL ACCESO
	ALCORQUE B-TAULAT 80x80cm. Y RECERCADO INOX AISI 316-L.

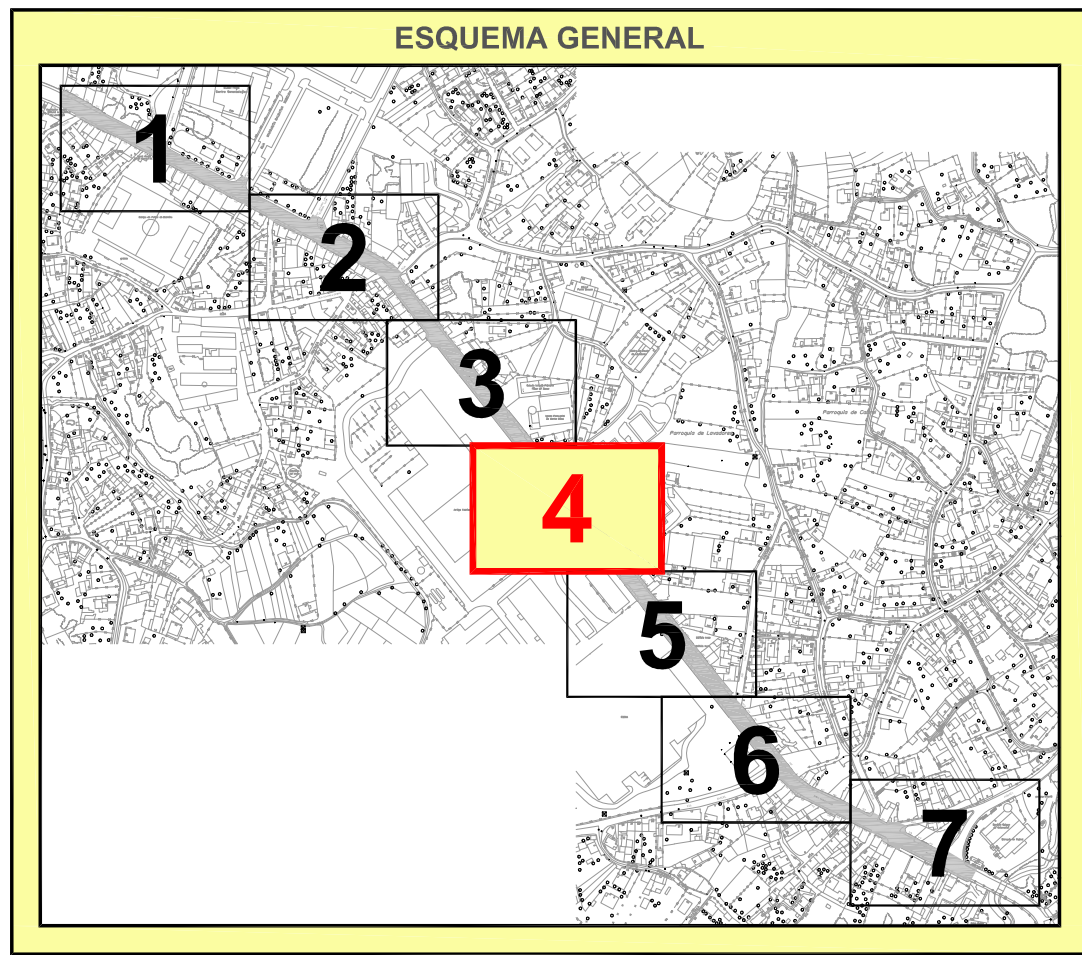
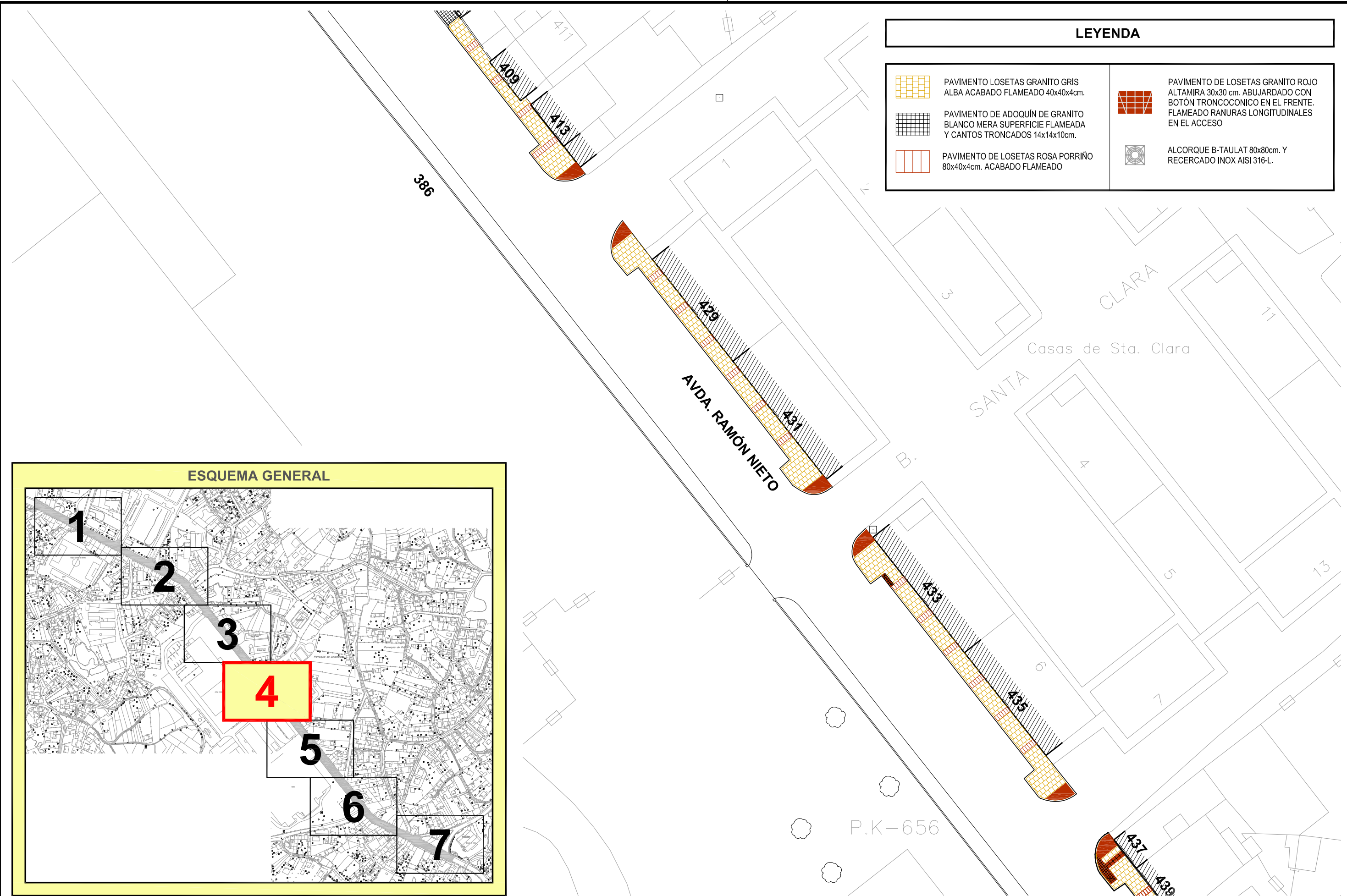

CONCELLERÍA DE FOMENTO ALCALDÍA VIGO	TÍTULO DO PROXECTO: HUMANIZACIÓN AVDA. RAMÓN NIETO - FASE II, (TRAMOS 1 y 2) EN LA CIUDAD DE VIGO	AUTOR PROYECTO: EL INGENIERO CAMINOS, CANALES Y PUERTOS B. PABLO LÓPEZ FERNÁNDEZ COLEGIADO Nº: 22.252	ESTUDIO: 	PLANO: PAVIMENTACIÓN HOJA 4 - TRAMO 2		FECHA: SEPTIEMBRE 2011	ESCALAS: 1:500	PLANO Nº: 5.2
DIRECTOR DEL PROYECTO: EL INGENIERO DIRECTOR D. ÁLVARO CRESPO CASAL				Código Plano: OB-05-RE01-029-11.dwg		ESCALA GRÁFICA: 		HOJA 4 DE 7

LEYENDA	
	PAVIMENTO LOSETAS GRANITO GRIS ALBA ACABADO FLAMEADO 40x40x4cm.
	PAVIMENTO DE ADOQUÍN DE GRANITO BLANCO MERA SUPERFICIE FLAMEADA Y CANTOS TRONCADOS 14x14x10cm.
	PAVIMENTO DE LOSETAS ROSA PORRIÑO 80x40x4cm. ACABADO FLAMEADO
	ALCORQUE B-TAULAT 80x80cm. Y RECERCADO INOX AISI 316-L.
	PAVIMENTO DE LOSETAS GRANITO ROJO ALTAMIRA 30x30 cm. ABUJARDADO CON BOTÓN TRONCOCONICO EN EL FRENTE. FLAMEADO RANURAS LONGITUDINALES EN EL ACCESO

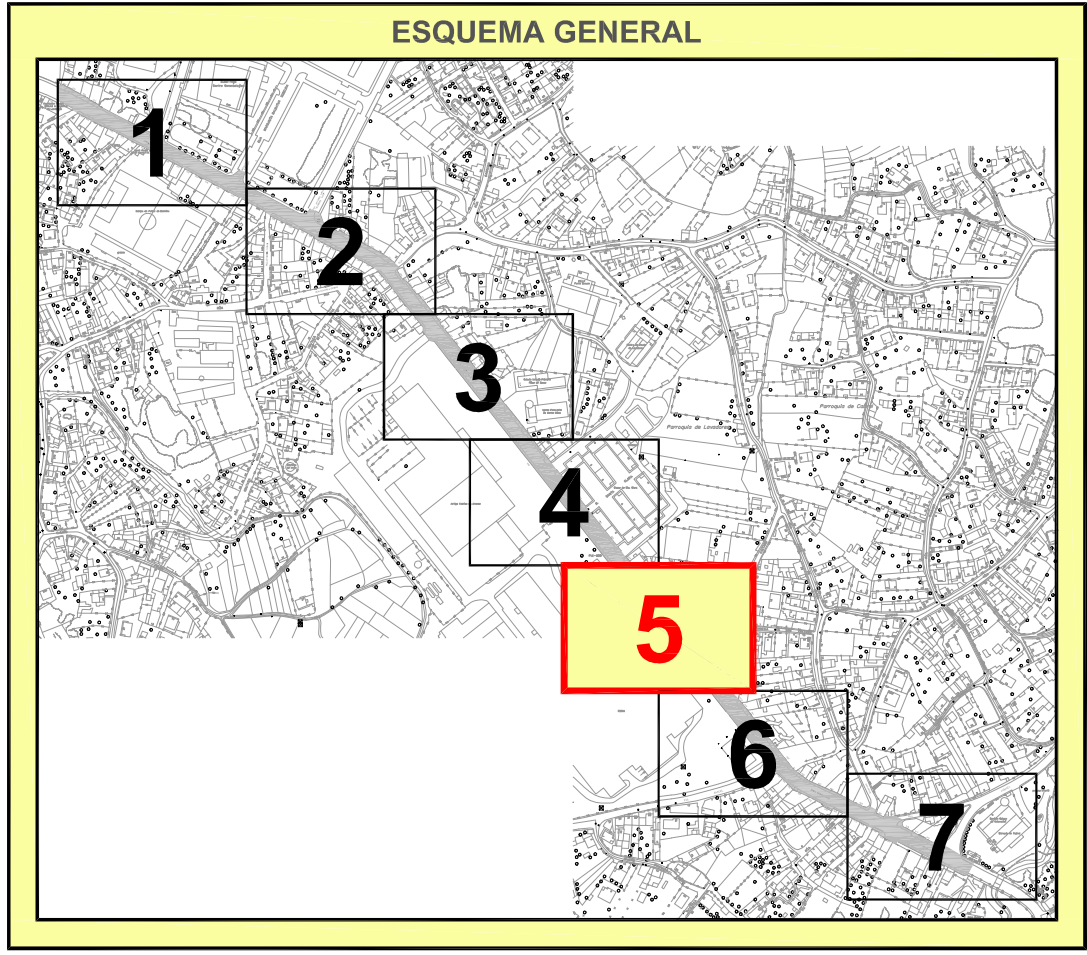
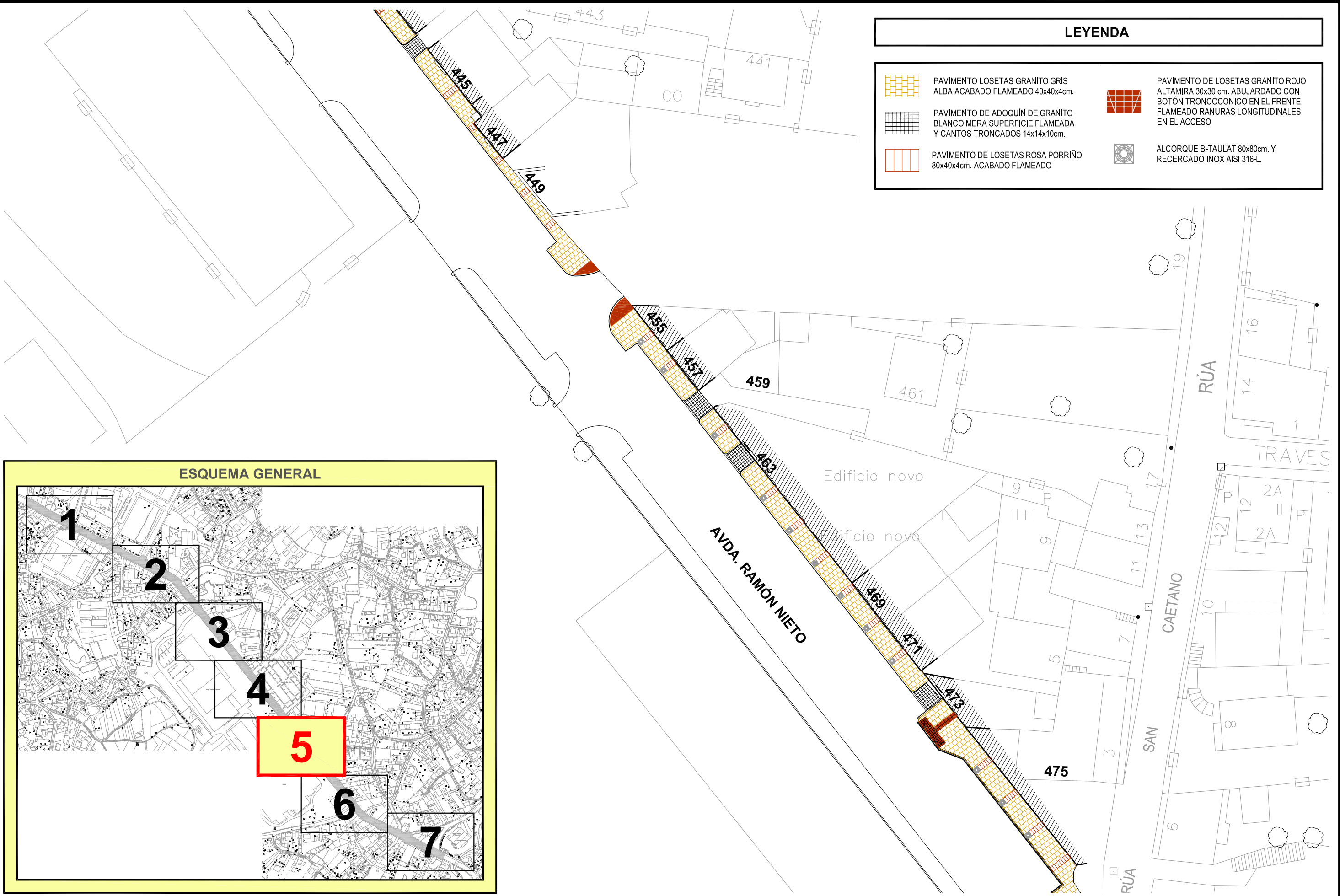

CONCELLERÍA DE FOMENTO
ALCALDÍA VIGO
 DIRECTOR DEL PROYECTO:
 EL INGENIERO DIRECTOR
D. ÁLVARO CRESPO CASAL

TITULO DO PROXECTO:
HUMANIZACIÓN AVDA. RAMÓN NIETO - FASE II, (TRAMOS 1 y 2) EN LA CIUDAD DE VIGO

AUTOR PROYECTO:
 EL INGENIERO CAMINOS, CANALES Y PUERTOS
B. PABLO LÓPEZ FERNÁNDEZ
 COLEGIADO Nº: 22.252



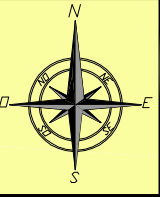

ESTUDIO:
tecnigal s.i.
 ingeniería

PLANO:
PAVIMENTACIÓN HOJA 5 - TRAMO 2
 Código Plano: OB-05-RE01-029-11.dwg



FECHA:
SEPTIEMBRE 2011
 ESCALA GRÁFICA:
 0 5 10m. 20m.

ESCALAS:
1:500
 PLANO Nº:
5.2
 HOJA...5...DE...7

LEYENDA	
	PAVIMENTO LOSETAS GRANITO GRIS ALBA ACABADO FLAMEADO 40x40x4cm.
	PAVIMENTO DE ADOQUIN DE GRANITO BLANCO MERA SUPERFICIE FLAMEADA Y CANTOS TRONCADOS 14x14x10cm.
	PAVIMENTO DE LOSETAS ROSA PORRIÑO 80x40x4cm. ACABADO FLAMEADO
	PAVIMENTO DE LOSETAS GRANITO ROJO ALTAMIRA 30x30 cm. ABUJARDADO CON BOTÓN TRONCOCONICO EN EL FRENTE. FLAMEADO RANURAS LONGITUDINALES EN EL ACCESO
	ALCORQUE B-TAULAT 80x80cm. Y RECERCADO INOX AISI 316-L.

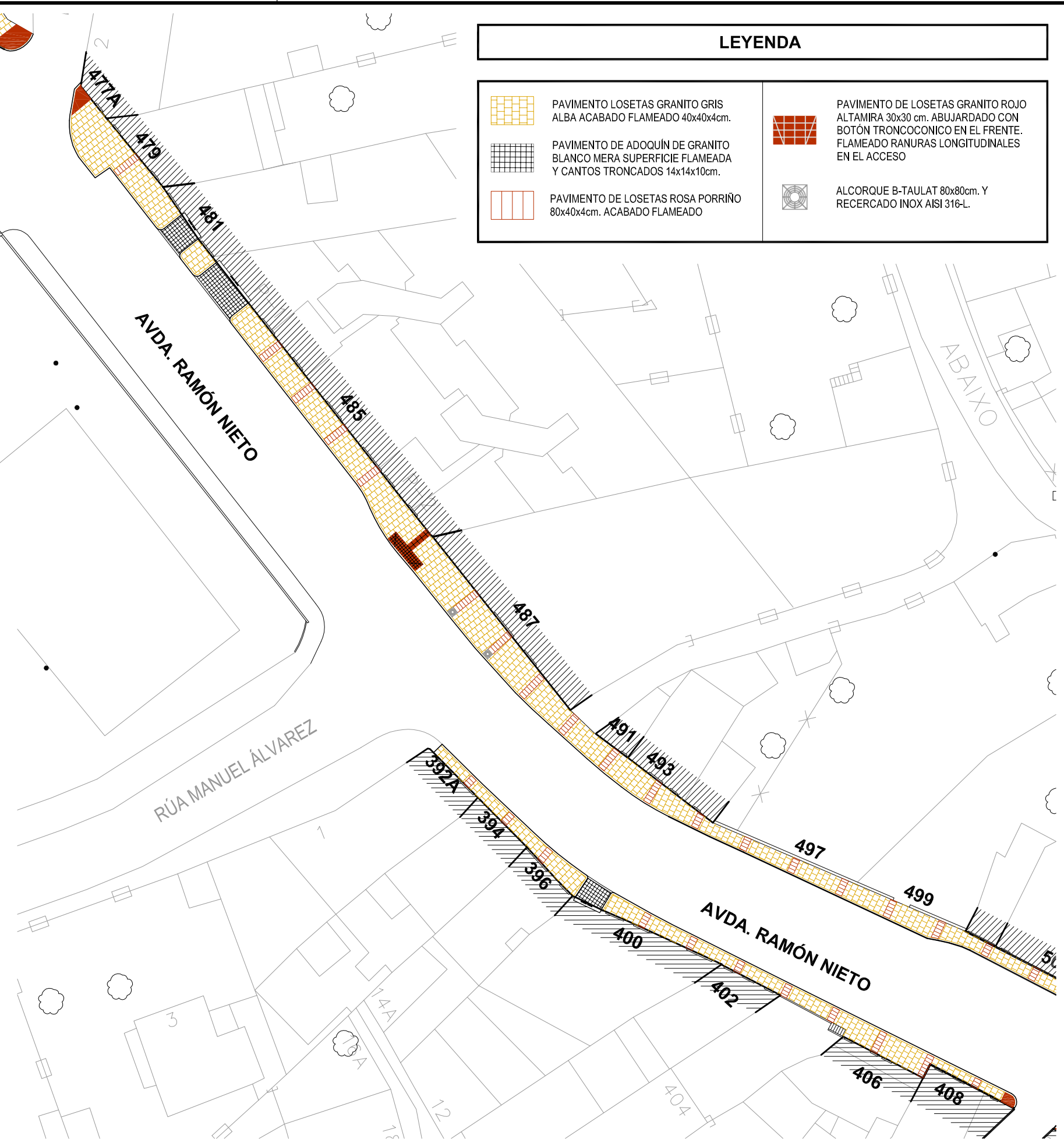
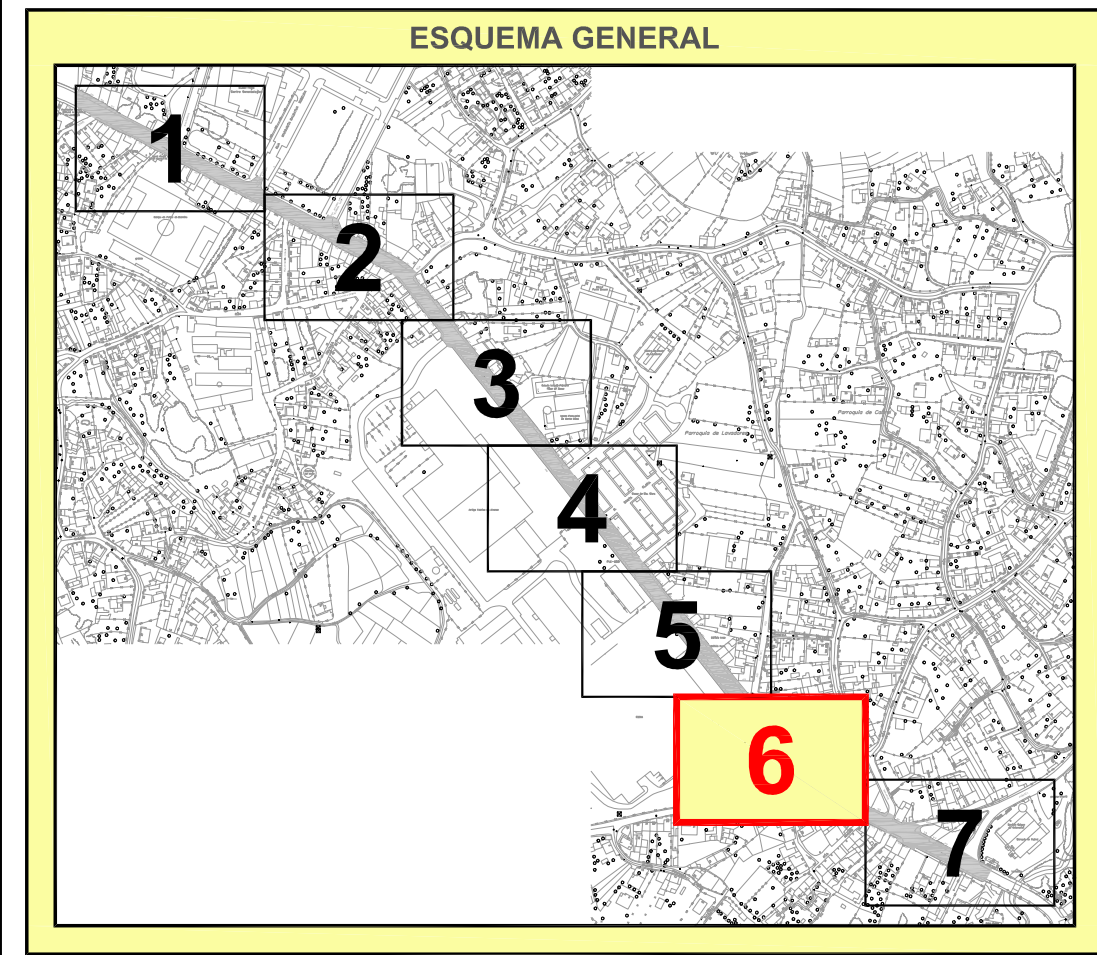

CONCELLERÍA DE FOMENTO ALCALDÍA VIGO DIRECTOR DEL PROYECTO: EL INGENIERO DIRECTOR D. ÁLVARO CRESPO CASAL	TÍTULO DO PROXECTO: HUMANIZACIÓN AVDA. RAMÓN NIETO - FASE II, (TRAMOS 1 y 2) EN LA CIUDAD DE VIGO	AUTOR PROYECTO: EL INGENIERO CAMINOS, CANALES Y PUERTOS B. PABLO LÓPEZ FERNÁNDEZ COLEGIADO Nº: 22.252	ESTUDIO: 	PLANO: PAVIMENTACIÓN HOJA 6 - TRAMO 2		FECHA: SEPTIEMBRE 2011	ESCALAS: 1:500	PLANO Nº: 5.2
Código Plano: OB-05-RE01-029-11.dwg						ESCALA GRÁFICA: 	HOJA 6 DE 7	

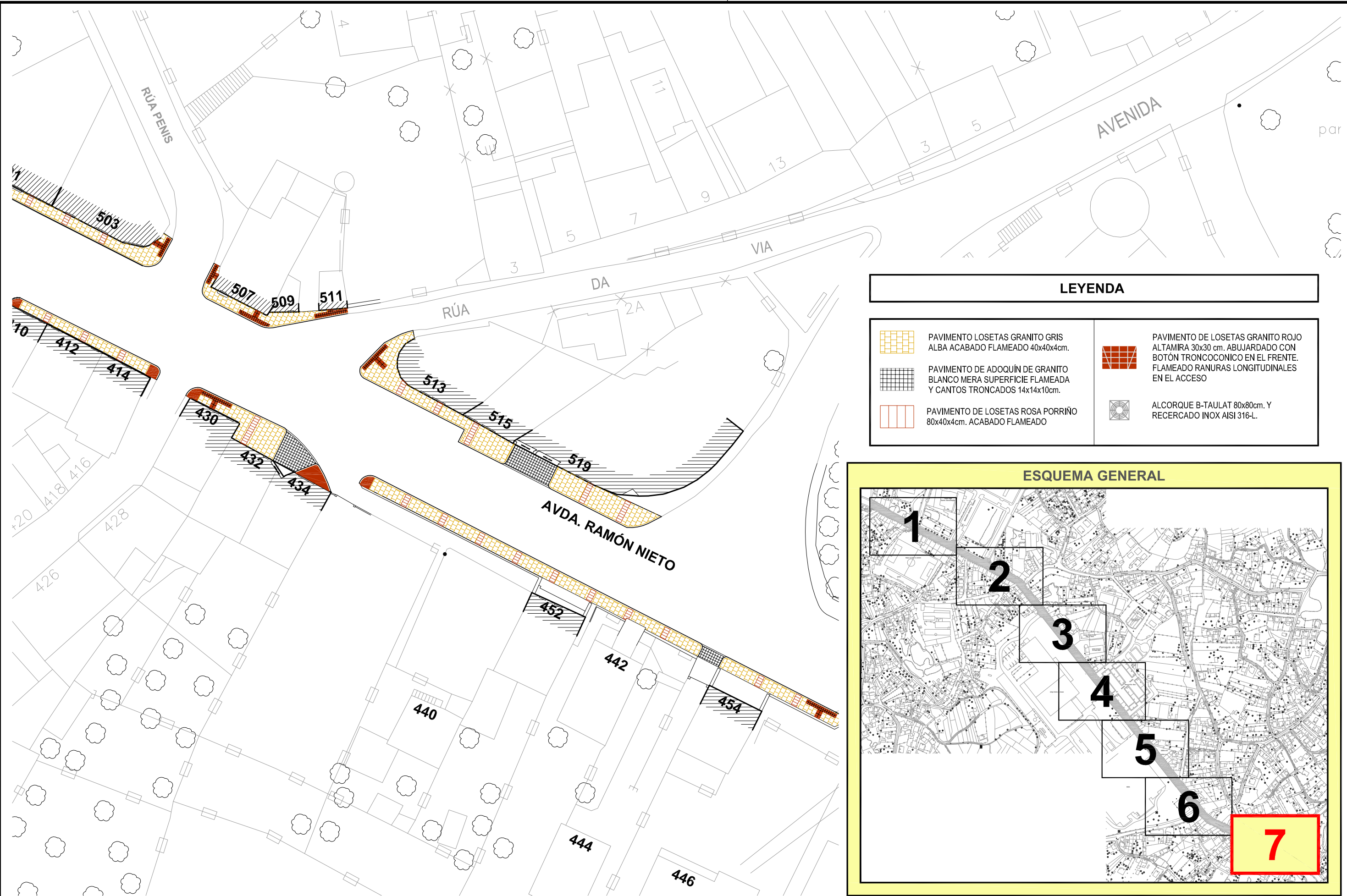

LEYENDA	
	PAVIMENTO LOSETAS GRANITO GRIS ALBA ACABADO FLAMEADO 40x40x4cm.
	PAVIMENTO DE ADOQUÍN DE GRANITO BLANCO MERA SUPERFICIE FLAMEADA Y CANTOS TRONCADOS 14x14x10cm.
	PAVIMENTO DE LOSETAS ROSA PORRIÑO 80x40x4cm. ACABADO FLAMEADO
	PAVIMENTO DE LOSETAS GRANITO ROJO ALTAMIRA 30x30 cm. ABUJARDADO CON BOTÓN TRONCOCONICO EN EL FRENTE. FLAMEADO RANURAS LONGITUDINALES EN EL ACCESO
	ALCORQUE B-TAULAT 80x80cm. Y RECERCADO INOX AISI 316-L.

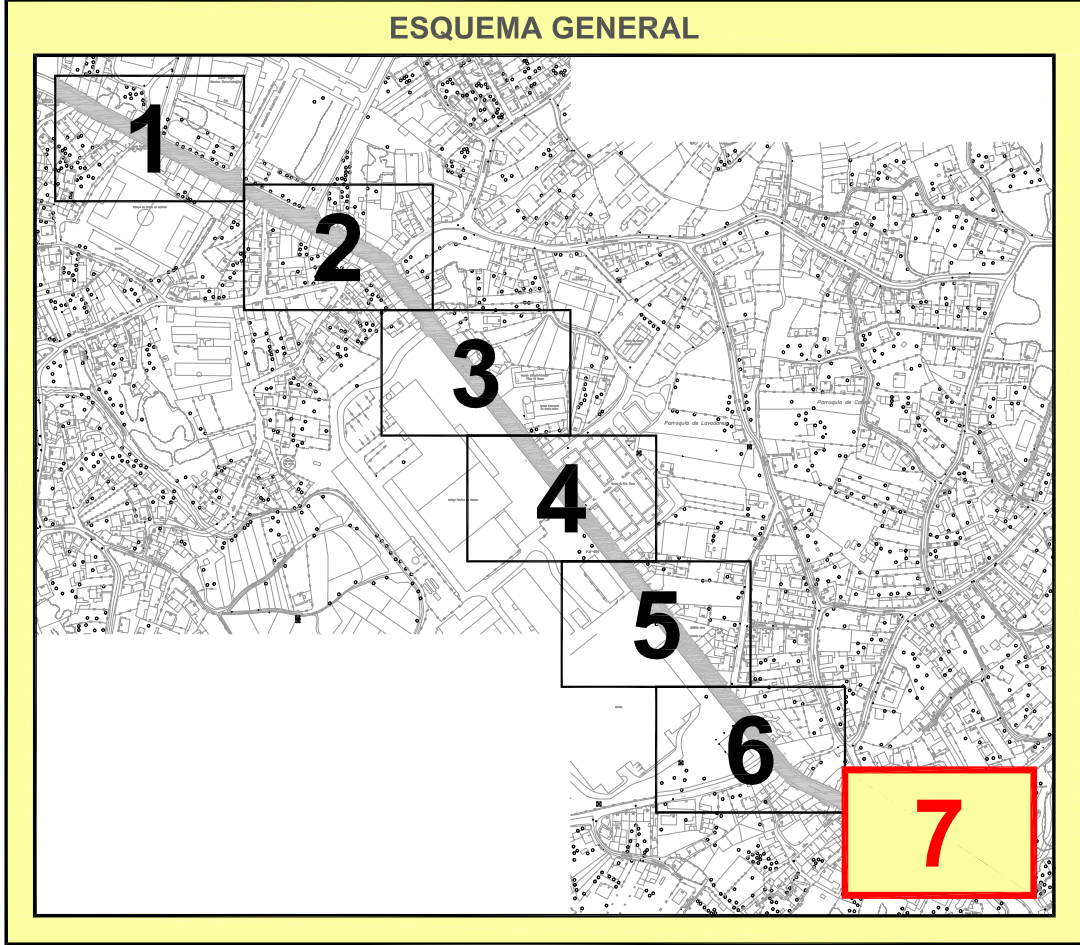

CONCELLERÍA DE FOMENTO
ALCALDÍA DE VIGO
 DIRECTOR DEL PROYECTO:
 EL INGENIERO DIRECTOR
D. ÁLVARO CRESPO CASAL

TITULO DO PROXECTO:
HUMANIZACIÓN AVDA. RAMÓN NIETO - FASE II, (TRAMOS 1 y 2) EN LA CIUDAD DE VIGO

AUTOR PROYECTO:
 EL INGENIERO CAMINOS, CANALES Y PUERTOS
B. PABLO LÓPEZ FERNÁNDEZ
 COLEGIADO Nº: 22.252

ESTUDIO:
tecnigal s.i.
 ingeniería

PLANO:
PAVIMENTACIÓN HOJA 7 - TRAMO 2
 Código Plano: OB-05-RE01-029-11.dwg

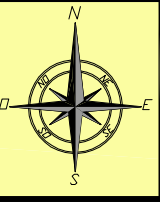

FECHA:
SEPTIEMBRE 2011
 ESCALA GRÁFICA:

 ESCALAS:
1:500
 PLANO Nº:
5.2
 HOJA.....7.....7

PAVIMENTACIÓN: ESQUEMA GENERAL

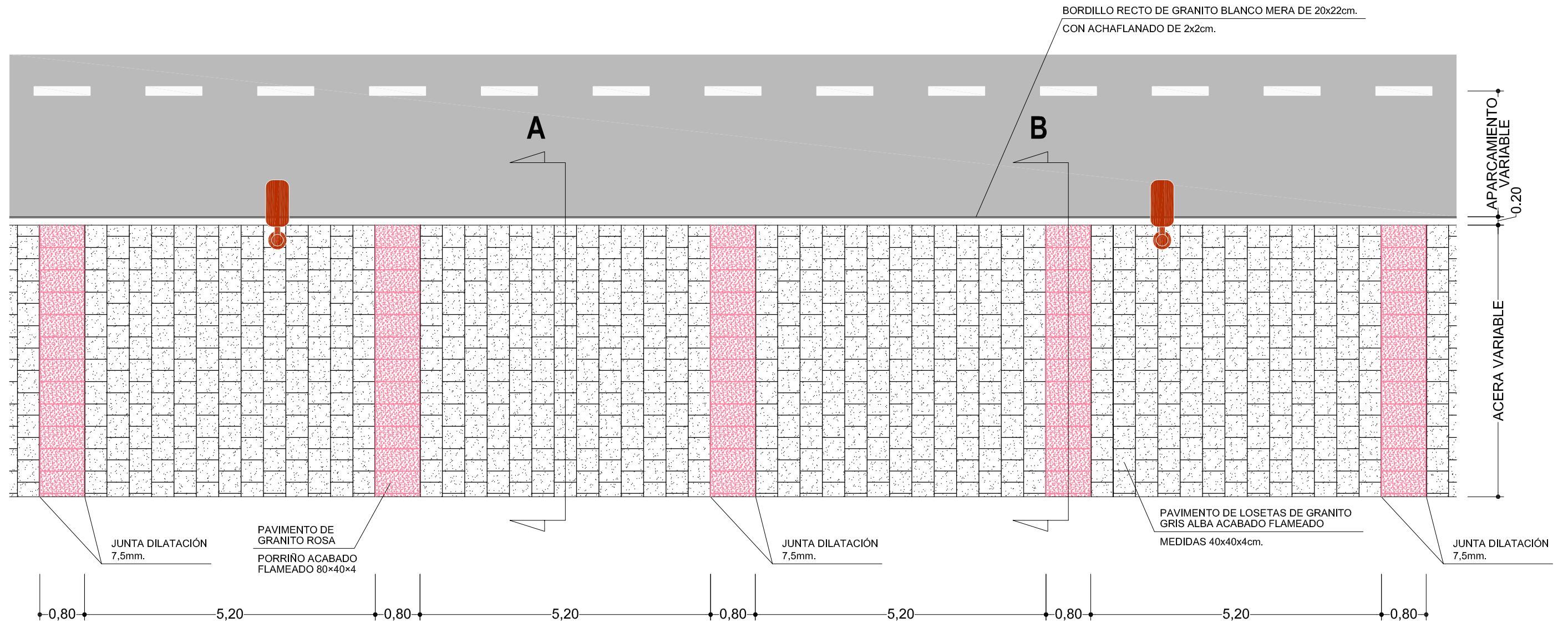

CONCELLERÍA DE FOMENTO
ALCALDÍA VIGO

DIRECTOR DEL PROYECTO:
EL INGENIERO DIRECTOR
D. ÁLVARO CRESPO CASAL

TITULO DO PROXECTO:
HUMANIZACIÓN AVDA. RAMÓN NIETO - FASE II, (TRAMOS 1 y 2) EN LA CIUDAD DE VIGO

AUTOR PROYECTO:
EL INGENIERO CAMINOS, CANALES Y PUERTOS
B. PABLO LÓPEZ FERNÁNDEZ
COLEGIADO Nº: 22.252

ESTUDIO:
tecnigal s.i.
ingeniería

PLANO:
PAVIMENTACIÓN, ESQUEMA GENERAL. DETALLES

Código Plano: OB-06-RE01-029-11.dwg

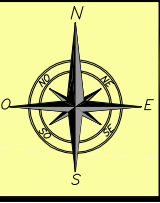

FECHA:
SEPTIEMBRE 2011

ESCALAS:
1:75

0 0,5 1m. 2 3m.

PLANO Nº:
5.3

HOJA.....1.....DE.....7

PAVIMENTACIÓN: ESQUEMA GENERAL. SECCIONES
Escala 1:40

SECCIÓN A

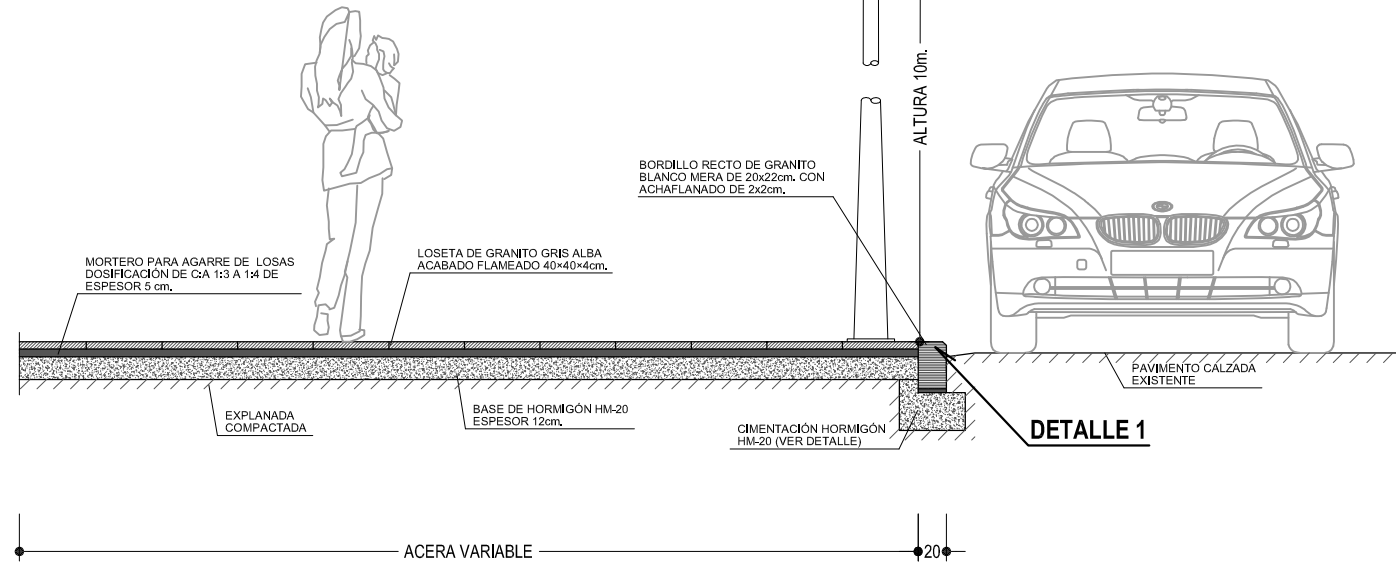

DETALLE
Escala 1:10

DETALLE 1: LOSETA DE GRANITO GRIS ALBA ACABADO FLAMEADO 40x40x4cm.
DETALLE 2: LOSA DE GRANITO ROSA PORRIÑO 80x40x4cm.

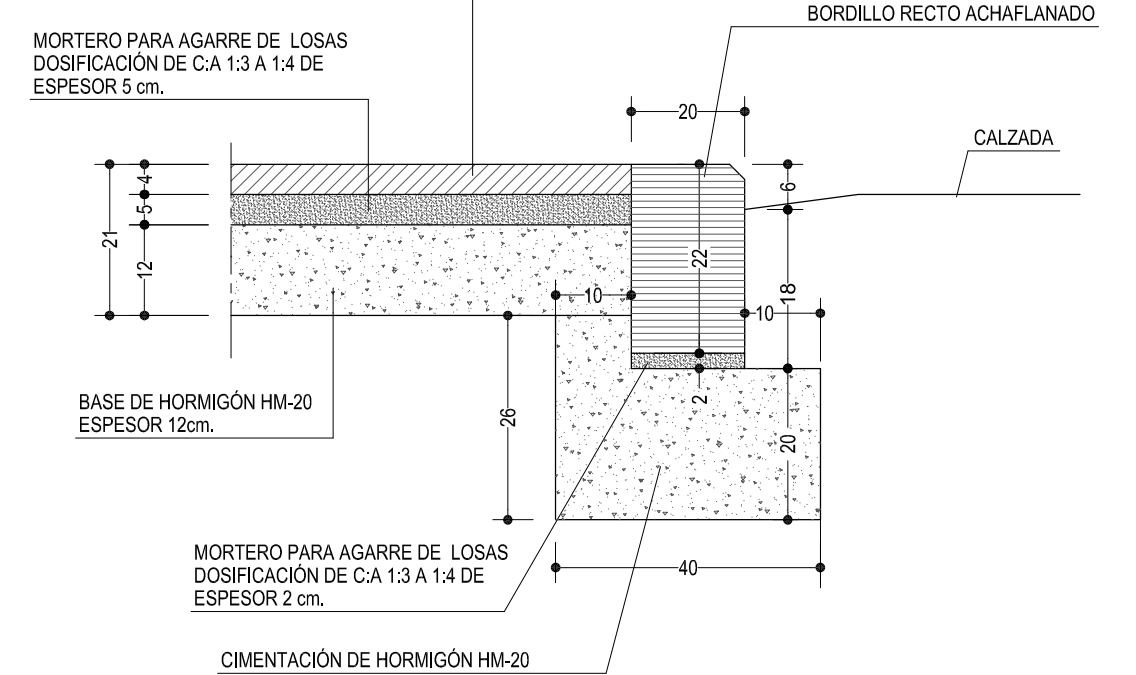

SECCIÓN B

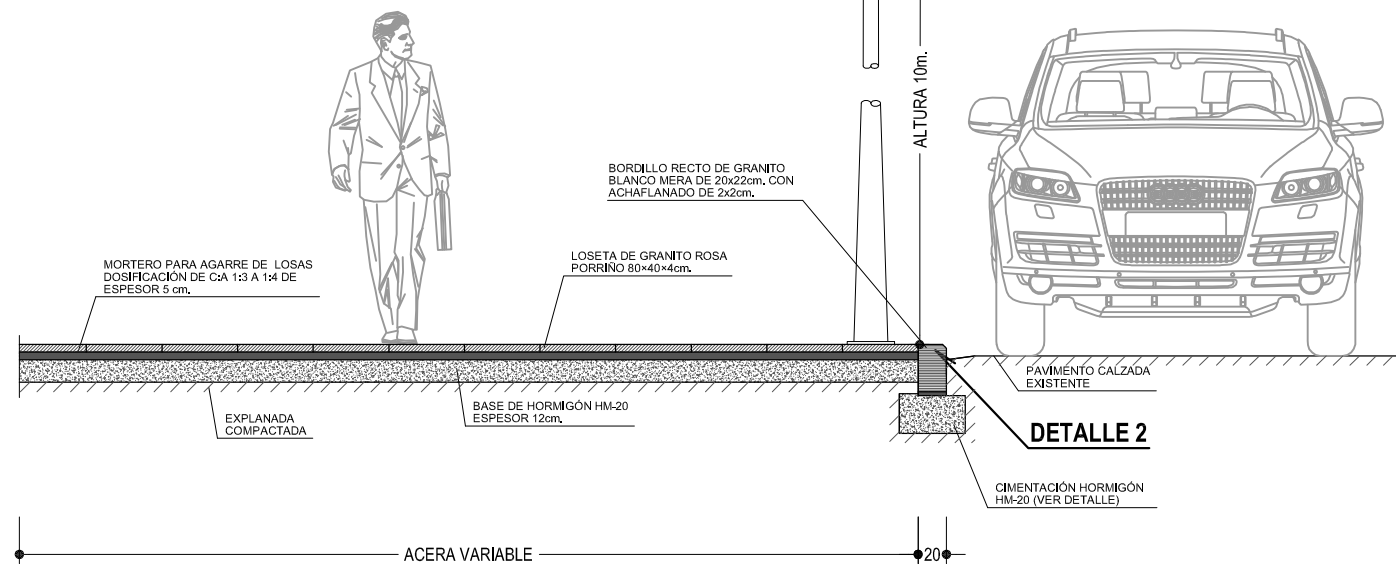

ESCALA GRÁFICA: 1:10

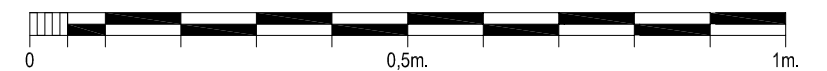

ESCALA GRÁFICA: 1:40

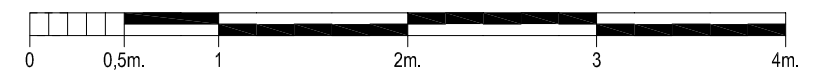

CONCELLERÍA DE FOMENTO
ALCALDÍA VIGO
DIRECTOR DEL PROYECTO:
EL INGENIERO DIRECTOR
D. ÁLVARO CRESPO CASAL

TÍTULO DO PROXECTO:
HUMANIZACIÓN AVDA. RAMÓN NIETO - FASE II, (TRAMOS 1 y 2) EN LA CIUDAD DE VIGO

AUTOR PROYECTO:
EL INGENIERO CAMINOS, CANALES Y PUERTOS
B. PABLO LÓPEZ FERNÁNDEZ
COLEGIADO Nº: 22.252

ESTUDIO:
tecnigal s.i.
ingeniería

PLANO:
PAVIMENTACIÓN, ESQUEMA GENERAL SECCIONES, DETALLES
Código Plano: OB-07-RE01-029-11.dwg

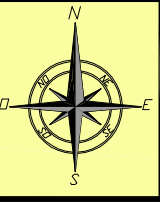

FECHA:
SEPTIEMBRE 2011
ESCALA GRÁFICA:

ESCALAS: **VARIAS**
PLANO Nº: **5.3**
HOJA.....2, DE.....7

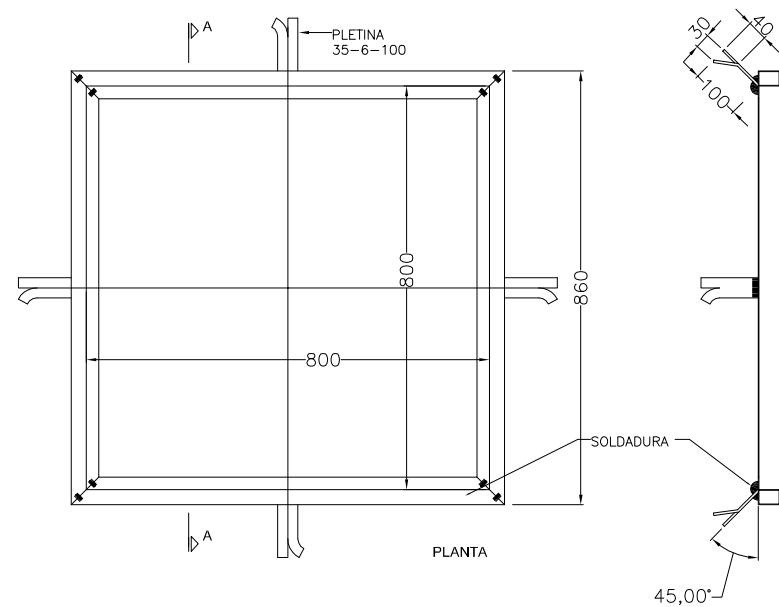

RECERCADO INOX
Escala 1:15

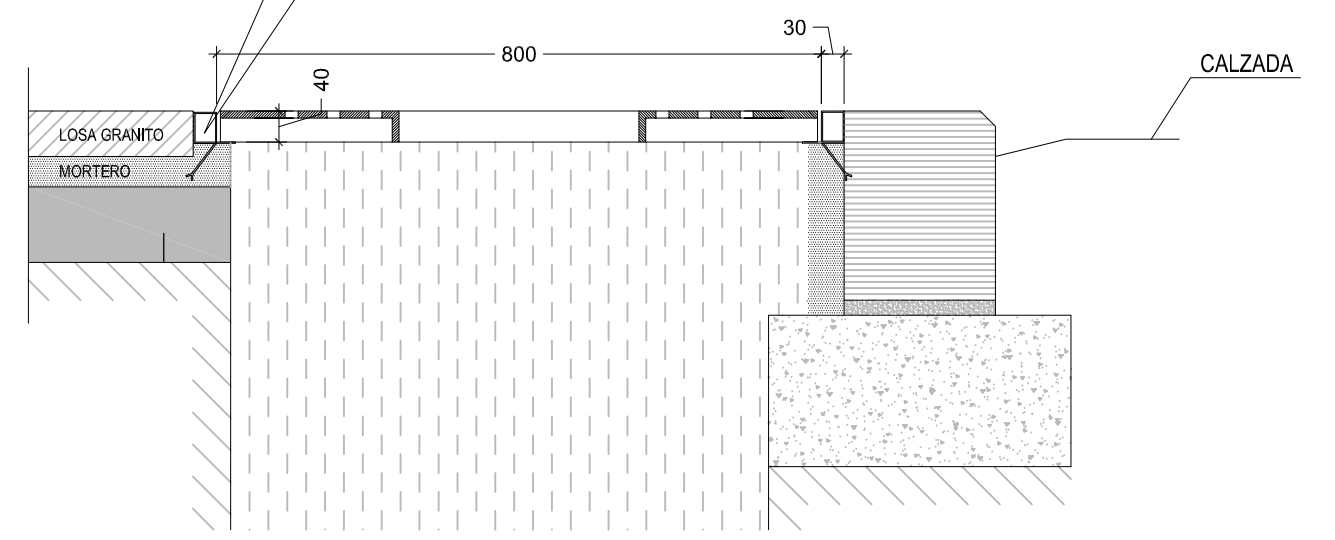
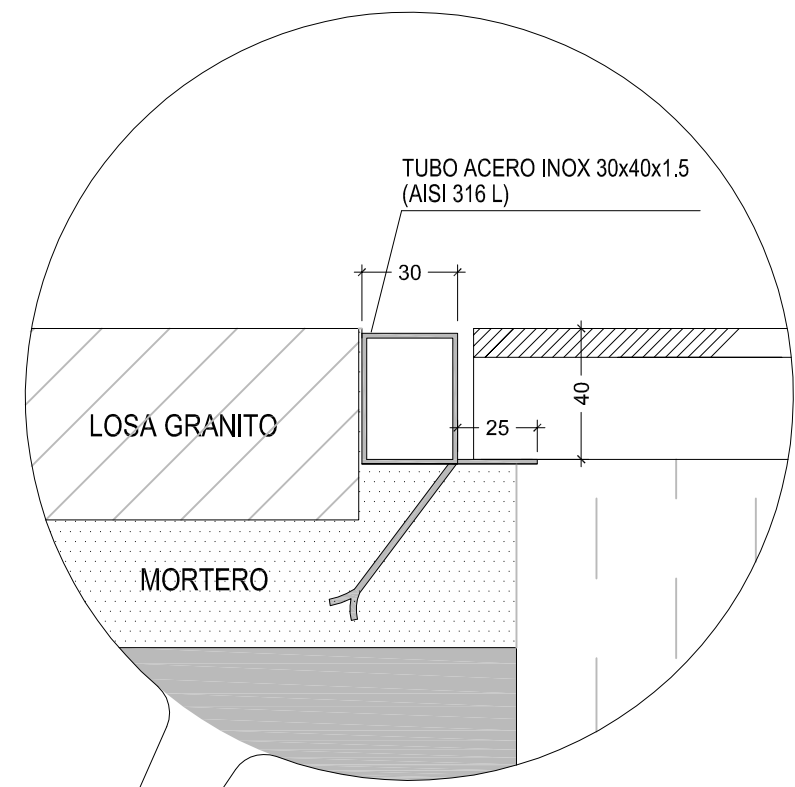

DETALLES ALCORQUES
Escala 1:15

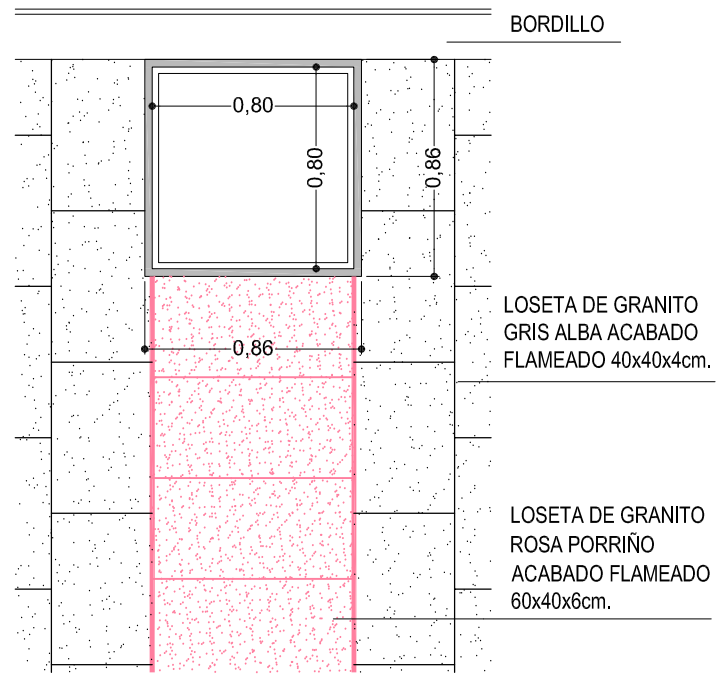

ALCORQUE
Escala 1:30

ESCALA GRÁFICA: 1:30

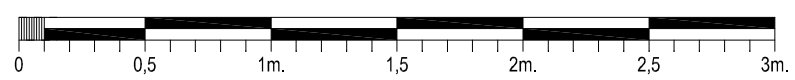

ESCALA GRÁFICA: 1:10

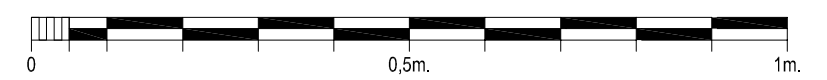

CONCELLERÍA DE FOMENTO ALCALDÍA VIGO DIRECTOR DEL PROYECTO: EL INGENIERO DIRECTOR D. ÁLVARO CRESPO CASAL	TÍTULO DO PROXECTO: HUMANIZACIÓN AVDA. RAMÓN NIETO - FASE II, (TRAMOS 1 y 2) EN LA CIUDAD DE VIGO	AUTOR PROYECTO: EL INGENIERO CAMINOS, CANALES Y PUERTOS B. PABLO LÓPEZ FERNÁNDEZ COLEGIADO Nº: 22.252	ESTUDIO: tecnigal s.i. ingeniería	PLANO: PAVIMENTACIÓN, ESQUEMA GENERAL. DETALLES ALCORQUES		FECHA: SEPTIEMBRE 2011	ESCALAS: VARIAS	PLANO Nº: 5.3
	Código Plano: OB-20-029-11.dwg					HOJA.....3.DE.....7		

VADOS EN ACERAS Y ACCESOS A GARAJES

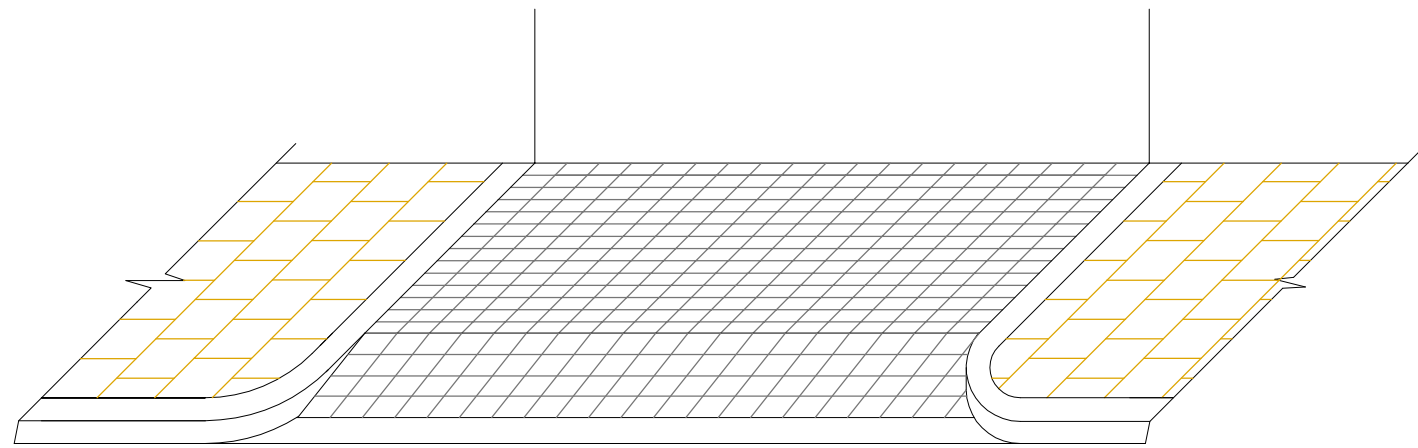

PERSPECTIVA
Escala 1:50

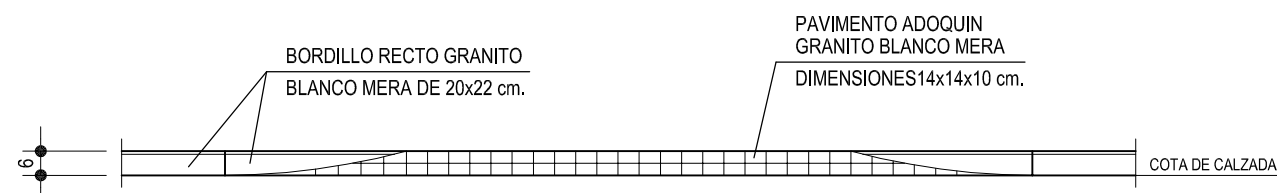

ALZADO TIPO
Escala 1:50

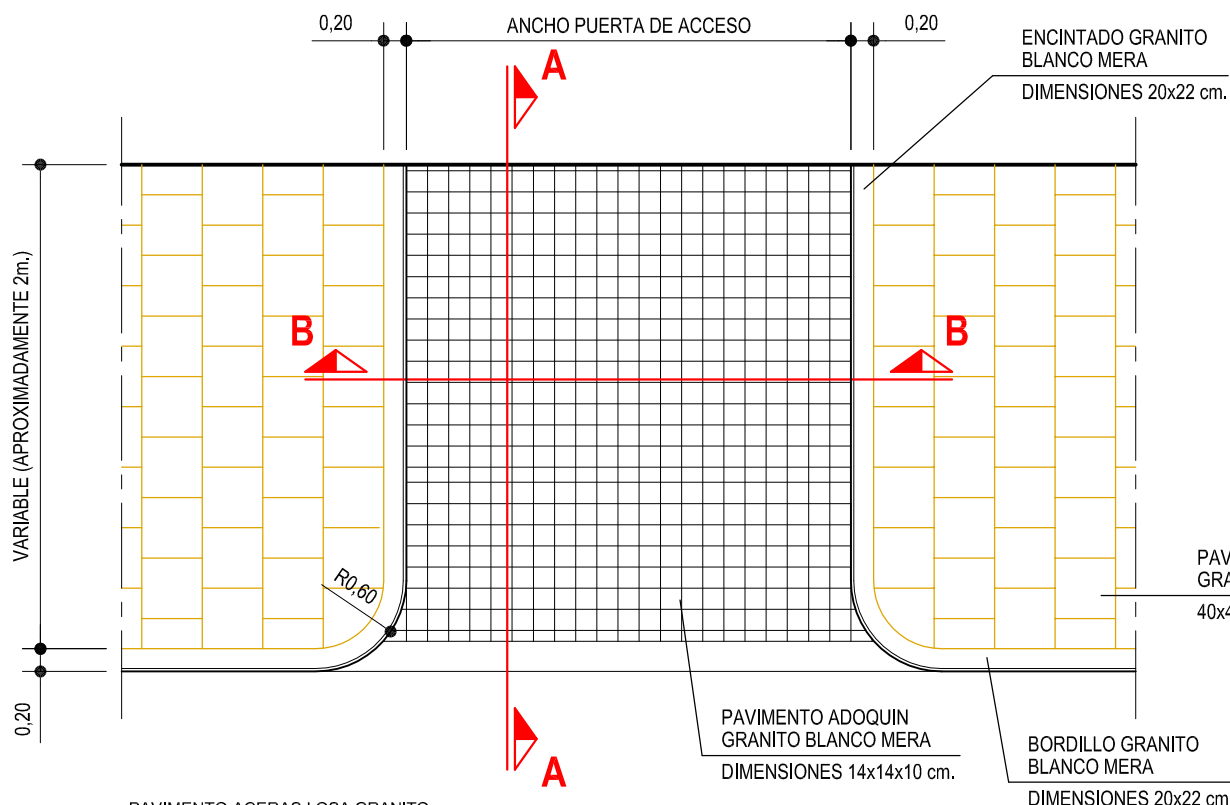

PLANTA
Escala 1:50

- PAVIMENTO ACERAS LOSA GRANITO GRIS ALBA ACABADO FLAMEADO DE 40x40x4 cm.
- PAVIMENTO ADOQUIN DE GRANITO BLANCO MERA SUPERFICIE FLANEADA Y CANTOS TRONCADOS 14x14x10 cm.

ESCALA GRÁFICA: 1:10



SECCIÓN A-A
Escala 1:30

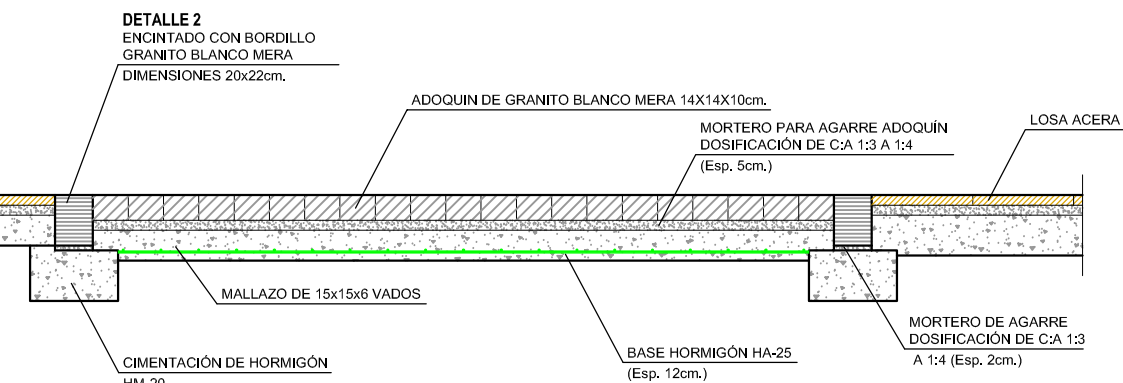

SECCIÓN B-B
Escala 1:30

DETALLE 1
Escala 1:10

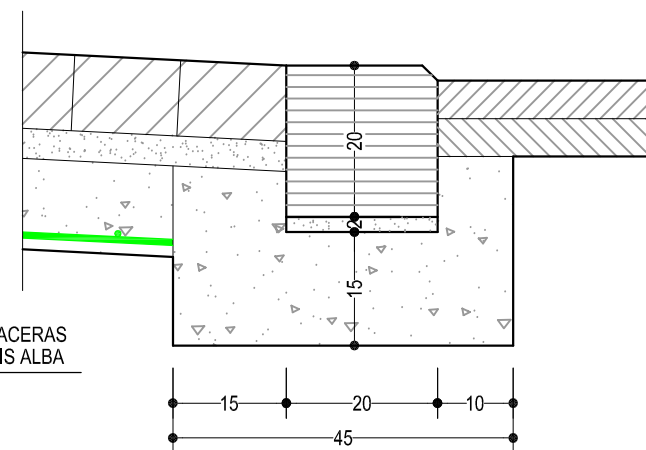

DETALLE 2
Escala 1:10

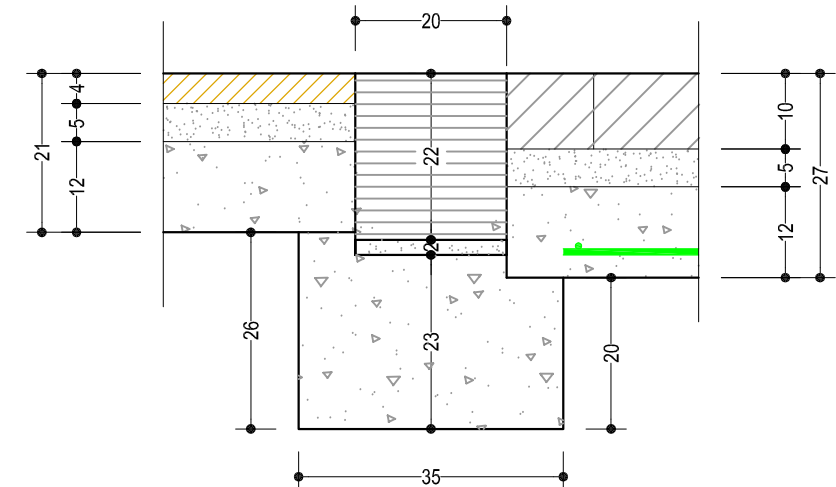

ESCALA GRÁFICA: 1:30

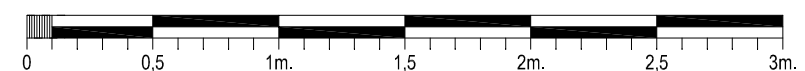

ESCALA GRÁFICA: 1:50

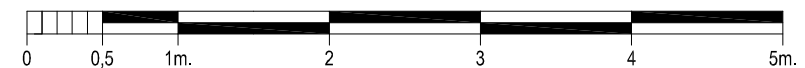

CONCELLERÍA DE FOMENTO ALCALDÍA VIGO DIRECTOR DEL PROYECTO: EL INGENIERO DIRECTOR D. ÁLVARO CRESPO CASAL	TITULO DO PROXECTO: HUMANIZACIÓN AVDA. RAMÓN NIETO - FASE II, (TRAMOS 1 y 2) EN LA CIUDAD DE VIGO	AUTOR PROYECTO: EL INGENIERO CAMINOS, CANALES Y PUERTOS B. PABLO LÓPEZ FERNÁNDEZ COLEGIADO Nº: 22.252	ESTUDIO: tecnigal s.i. ingeniería	PLANO: PAVIMENTACIÓN, ACCESO VADOS. DETALLES		FECHA: SEPTIEMBRE 2011	ESCALAS: VARIAS	PLANO Nº: 5.3
						ESCALA GRÁFICA:	HOJA.....4.....DE.....7	

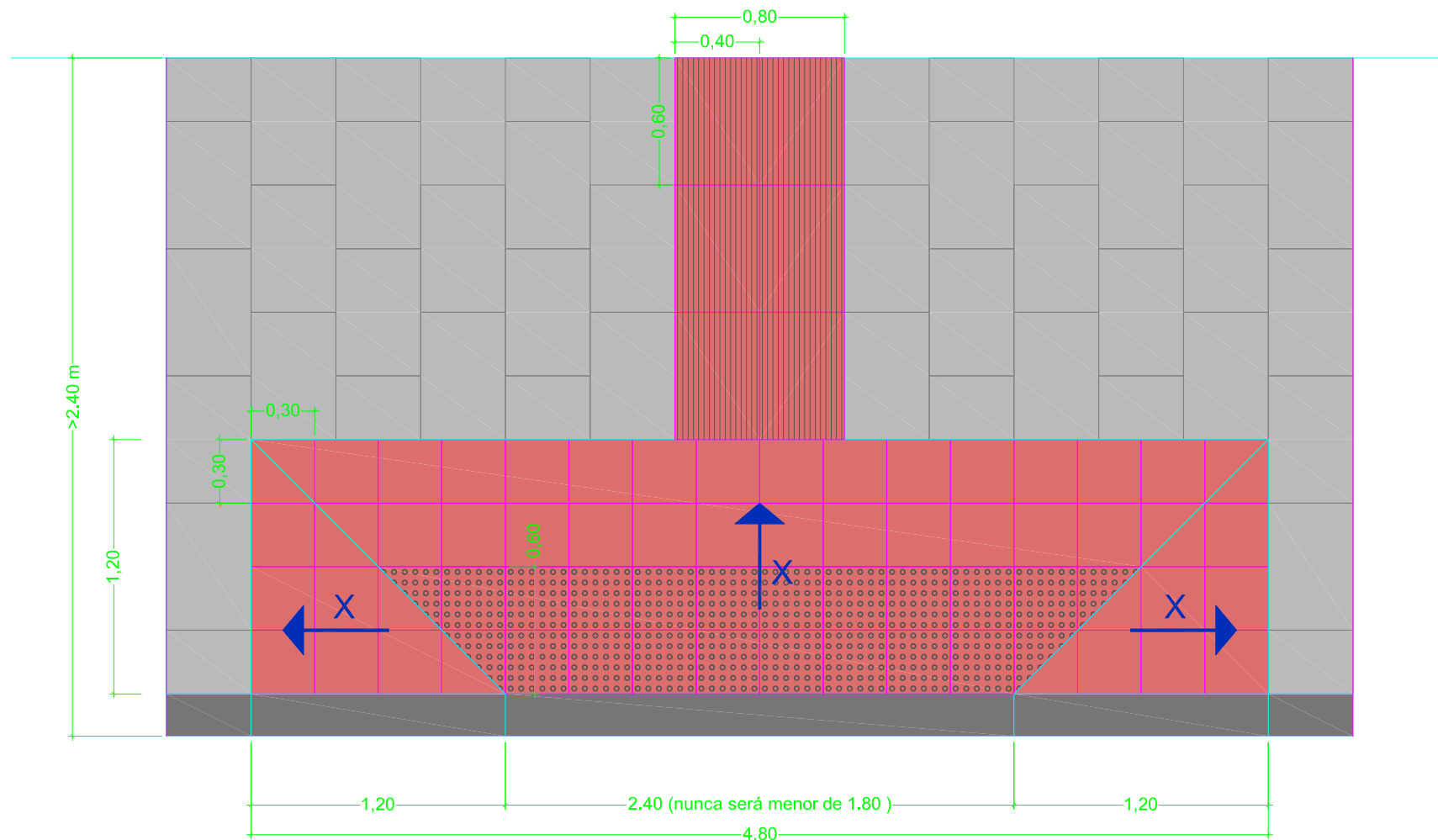

VADO PEATONAL DE 3 PENDIENTES $X < 10\%$

Cotas en metros

escala 1:30

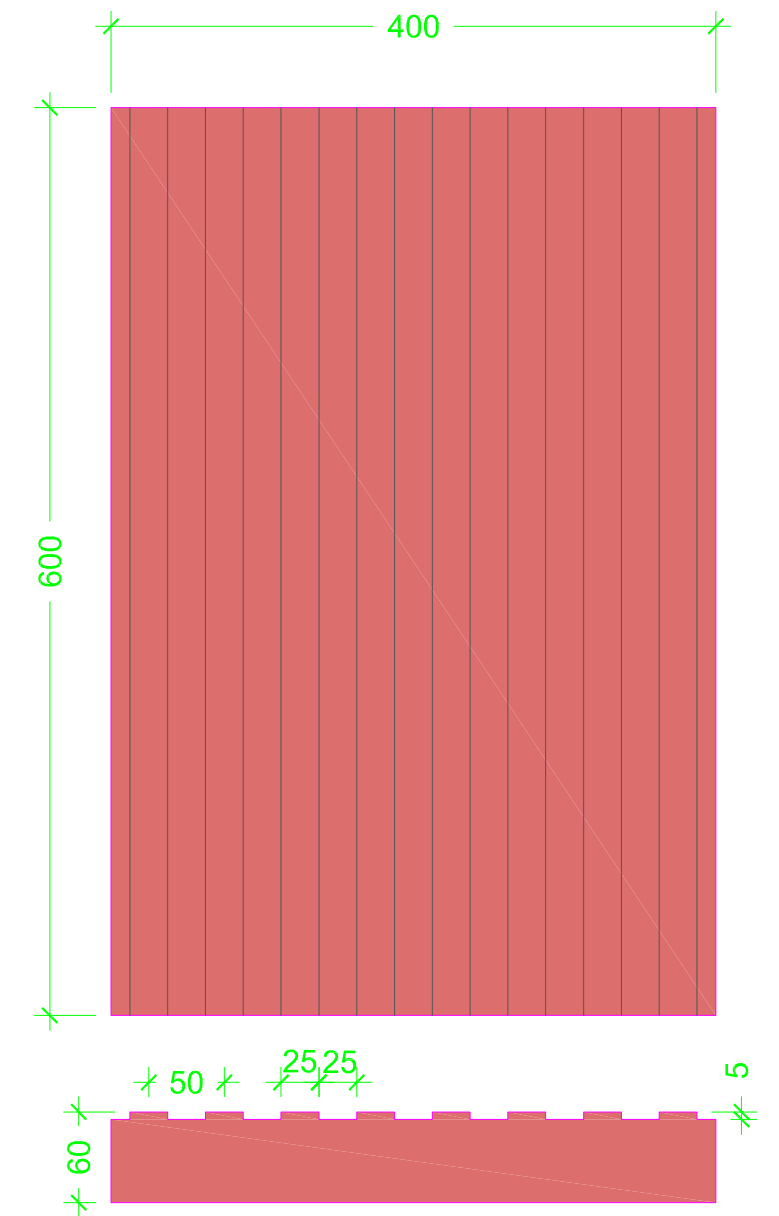

LOSETA GRANITO ROJO
PAVIMENTO TÁCTIL DIRECCIONAL

Cotas en mm

escala 1:5

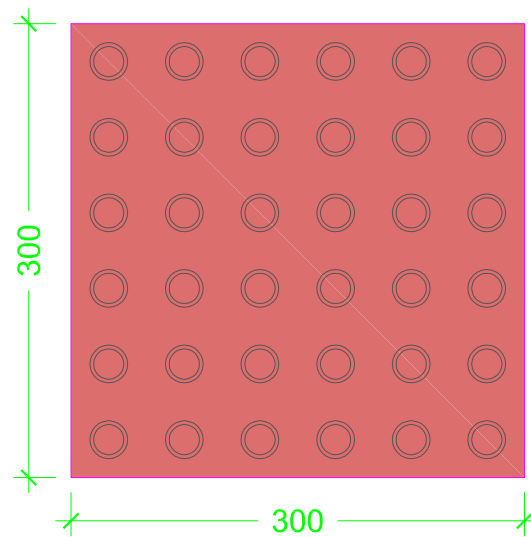

LOSETA GRANITO ROJO
PAVIMENTO TÁCTIL DE BOTONES
El resto de las características serán las indicadas na norma UNE 127029.

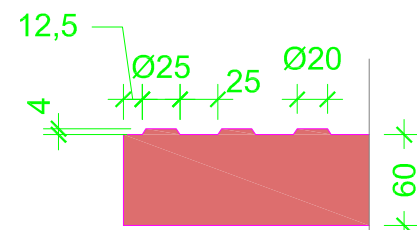

Cotas en mm escala 1:5

CONCELLERÍA DE FOMENTO
ALCALDÍA VIGO
DIRECTOR DEL PROYECTO:
EL INGENIERO DIRECTOR
D. ÁLVARO CRESPO CASAL

TITULO DO PROXECTO:
HUMANIZACIÓN AVDA. RAMÓN NIETO - FASE II, (TRAMOS 1 y 2) EN LA CIUDAD DE VIGO

AUTOR PROYECTO:
EL INGENIERO CAMINOS, CANALES Y PUERTOS
D. PABLO LÓPEZ FERNÁNDEZ
COLEGIADO Nº: 22.252

ESTUDIO:
tecnigal s.i.
ingeniería

PLANO:
PAVIMENTACIÓN DESPIECE DE LOSAS EN PASOS PEATONES EN ANCHO DE ACERA $\geq 2,40$ m.
Código Plano: OB-09-RE01-029-11.dwg

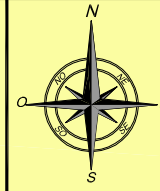

FECHA:
SEPTIEMBRE 2011
ESCALA GRÁFICA:

ESCALAS:
VARIAS

PLANO Nº:
5.3
HOJA.....5.DE.....7

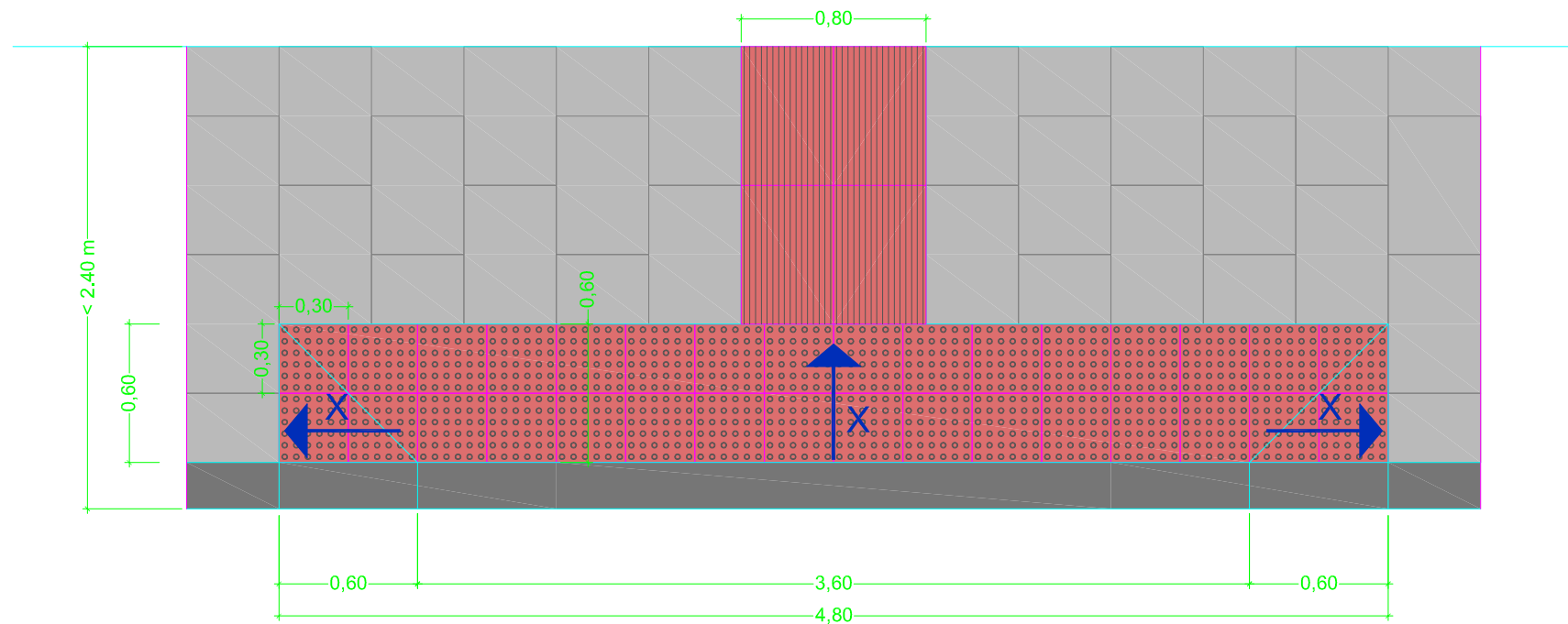

Vado peatonal de 3 pendientes $X < 10\%$

Cotas en metros

escala 1:30

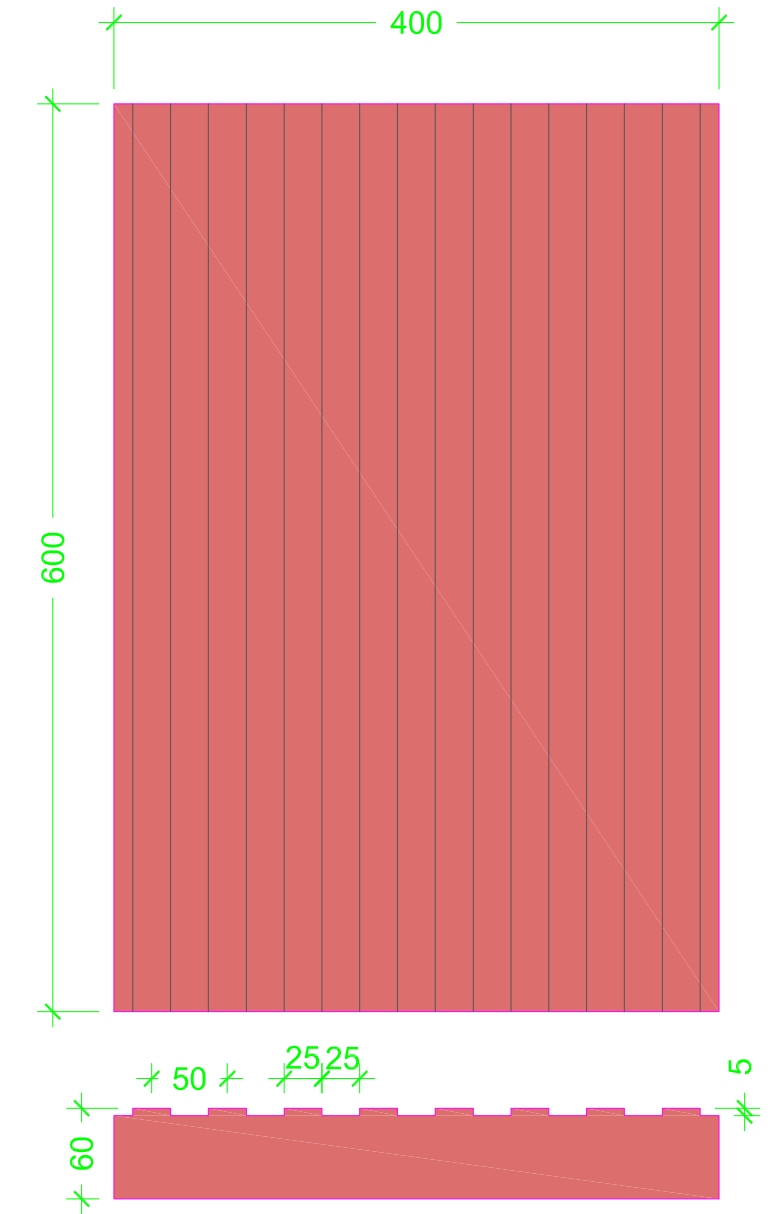

LOSETA GRANITO ROJO
PAVIMENTO TÁCTIL DIRECCIONAL

Cotas en mm

escala 1:5

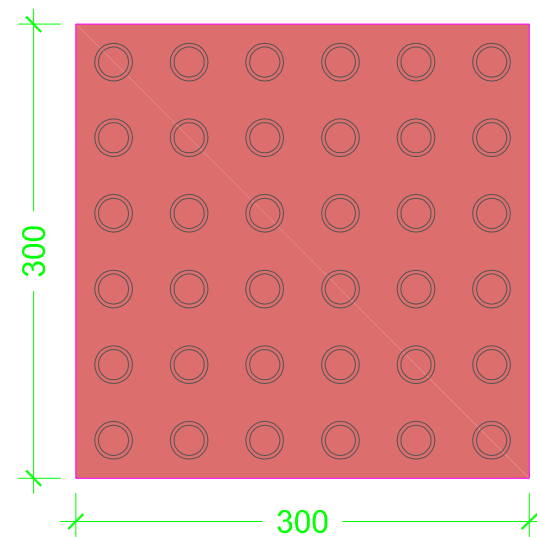

LOSETA GRANITO ROJO
PAVIMENTO TÁCTIL DE BOTONES
El resto de las características serán las indicadas na norma UNE 127029.

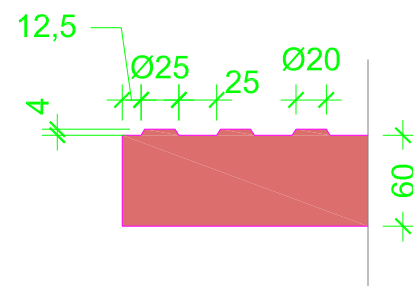

Cotas en mm

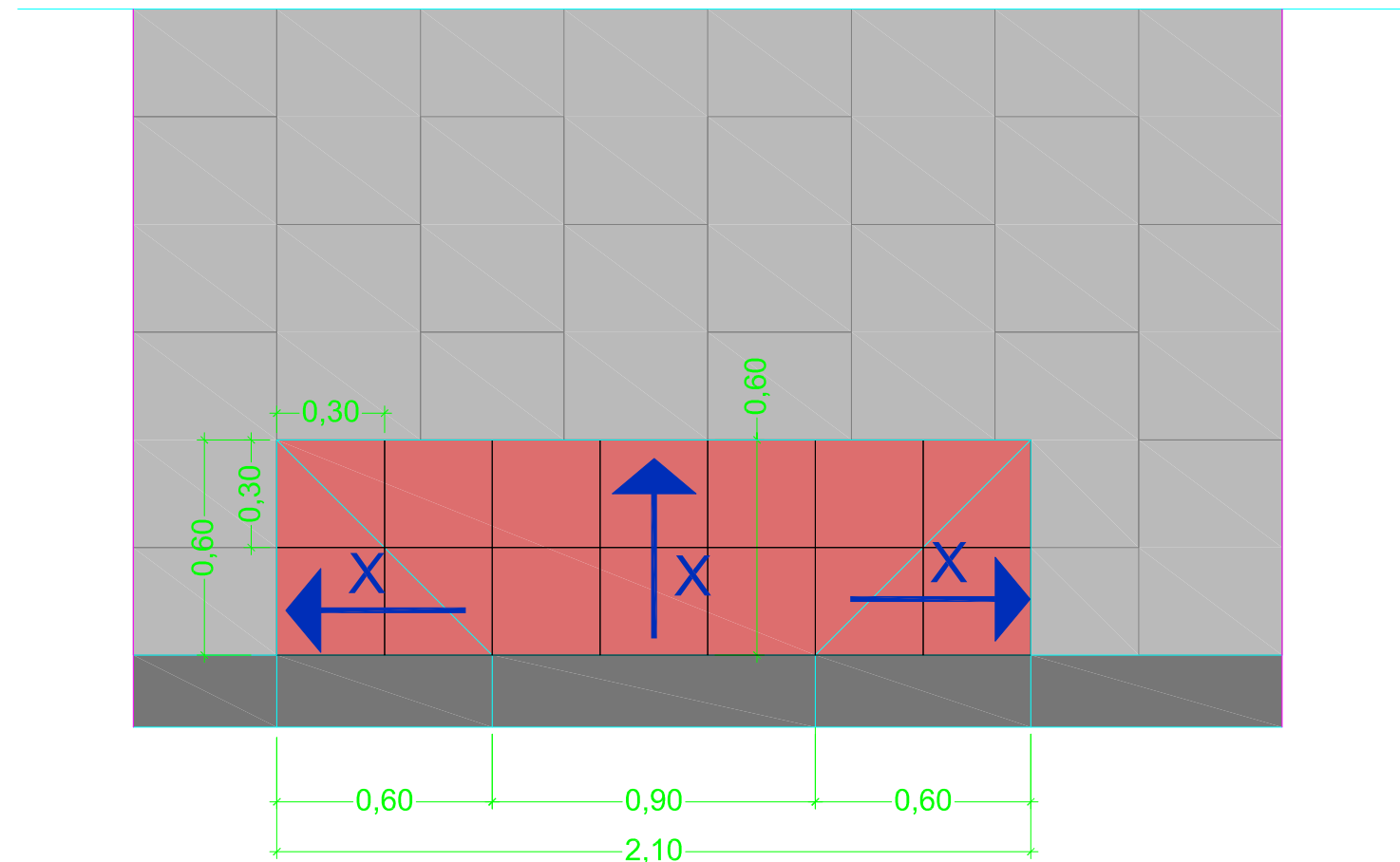

escala 1:5



Vado peatonal de 3 pendientes $X < 10\%$

Cotas en metros

escala 1:20

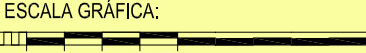
CONCELLERÍA DE FOMENTO	ALCALDÍA VIGO	TÍTULO DO PROXECTO: HUMANIZACIÓN AVDA. RAMÓN NIETO - FASE II, (TRAMOS 1 y 2) EN LA CIUDAD DE VIGO	AUTOR PROYECTO: EL INGENIERO CAMINOS, CANALES Y PUERTOS D. PABLO LÓPEZ FERNÁNDEZ COLEGIADO Nº: 22.252	ESTUDIO: 	PLANO: PAVIMENTACIÓN DESPIECE DE LOSAS EN LOS ACCESOS A LAS PLAZAS RESERVADAS Código Plano: OB-09-RE01-029-11.dwg		FECHA: SEPTIEMBRE 2011 ESCALA GRÁFICA: 	ESCALAS: 1:20	PLANO Nº: 5.3 HOJA.....7.....7
-------------------------------	----------------------	---	---	--	--	---	---	-------------------------	---

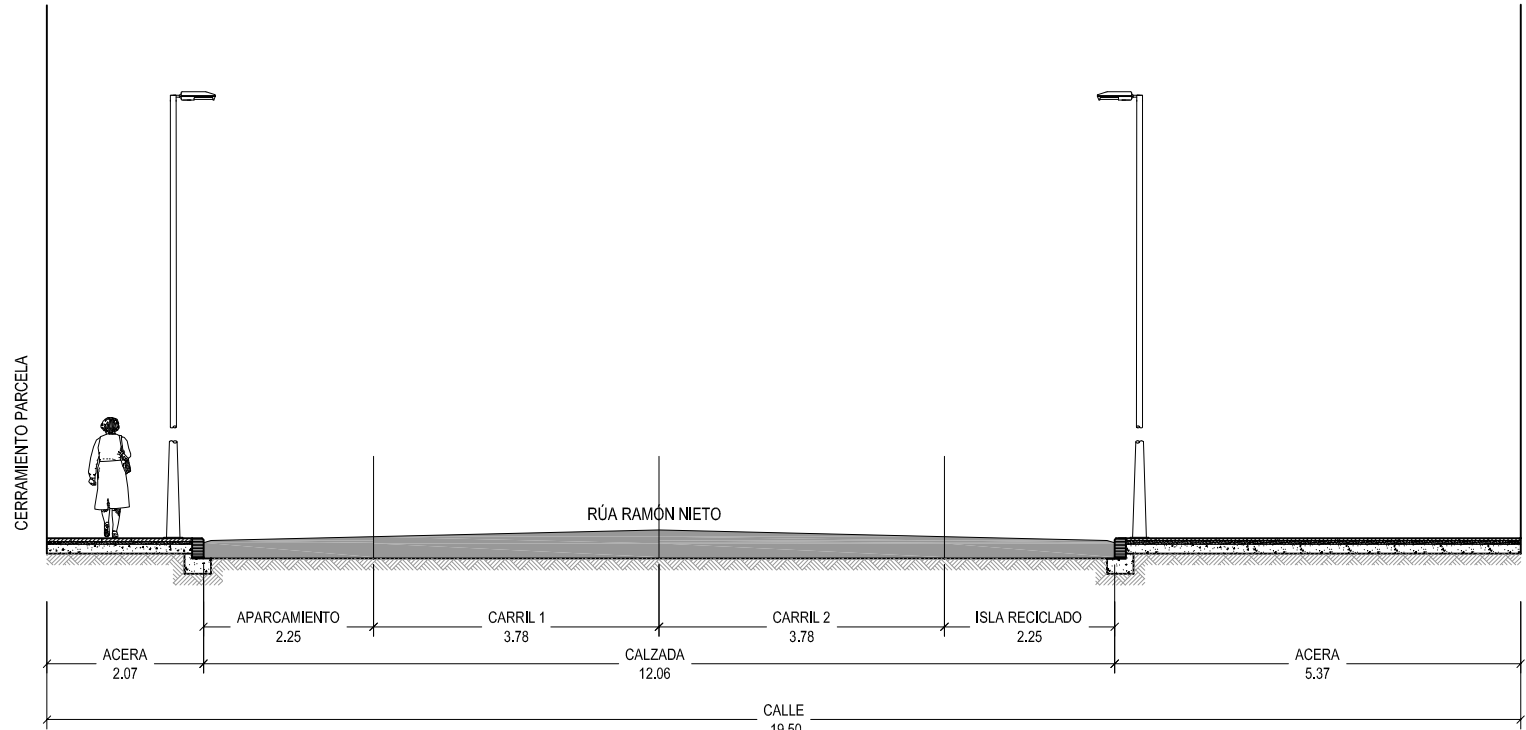
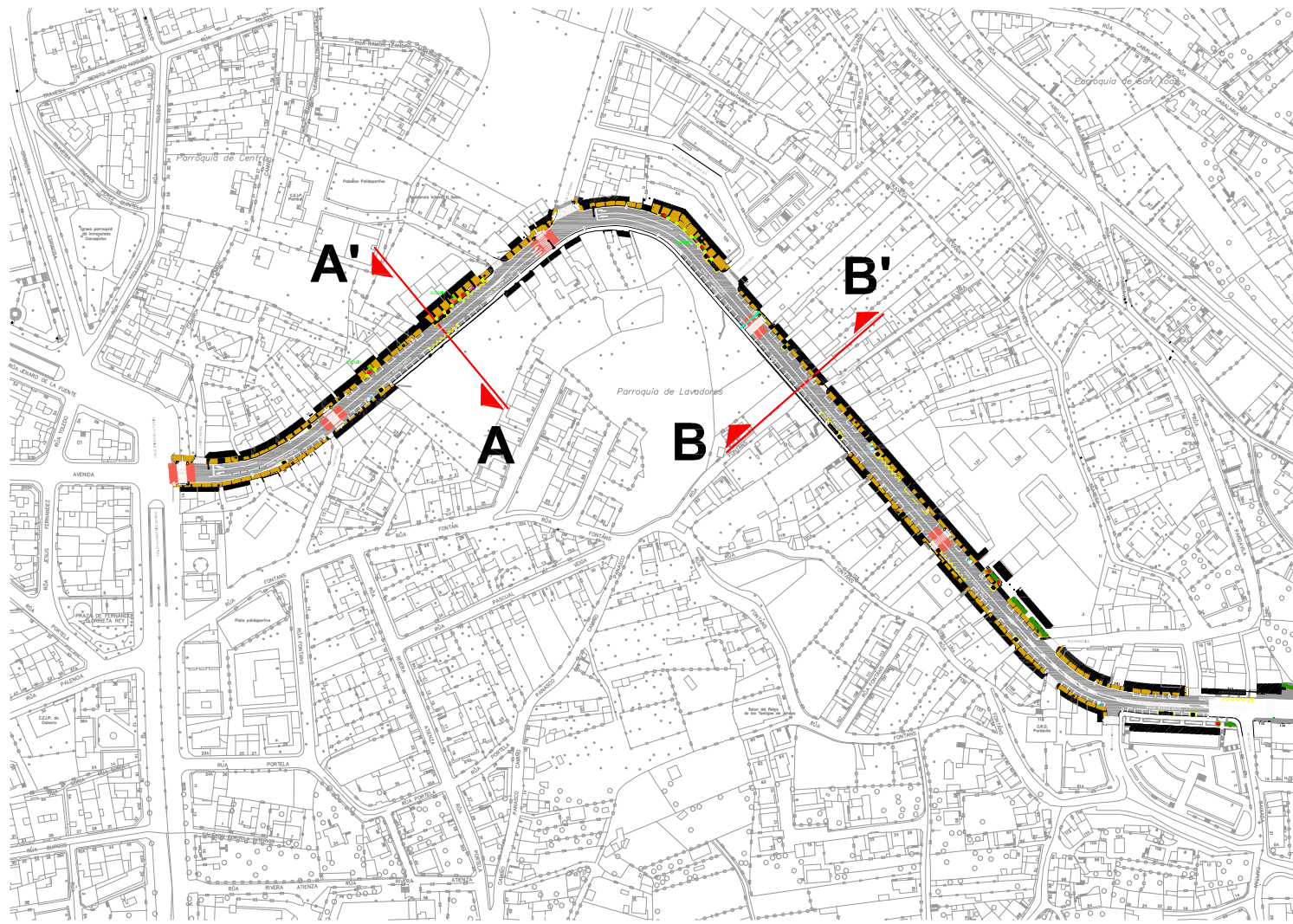

SECCIÓN A-A'

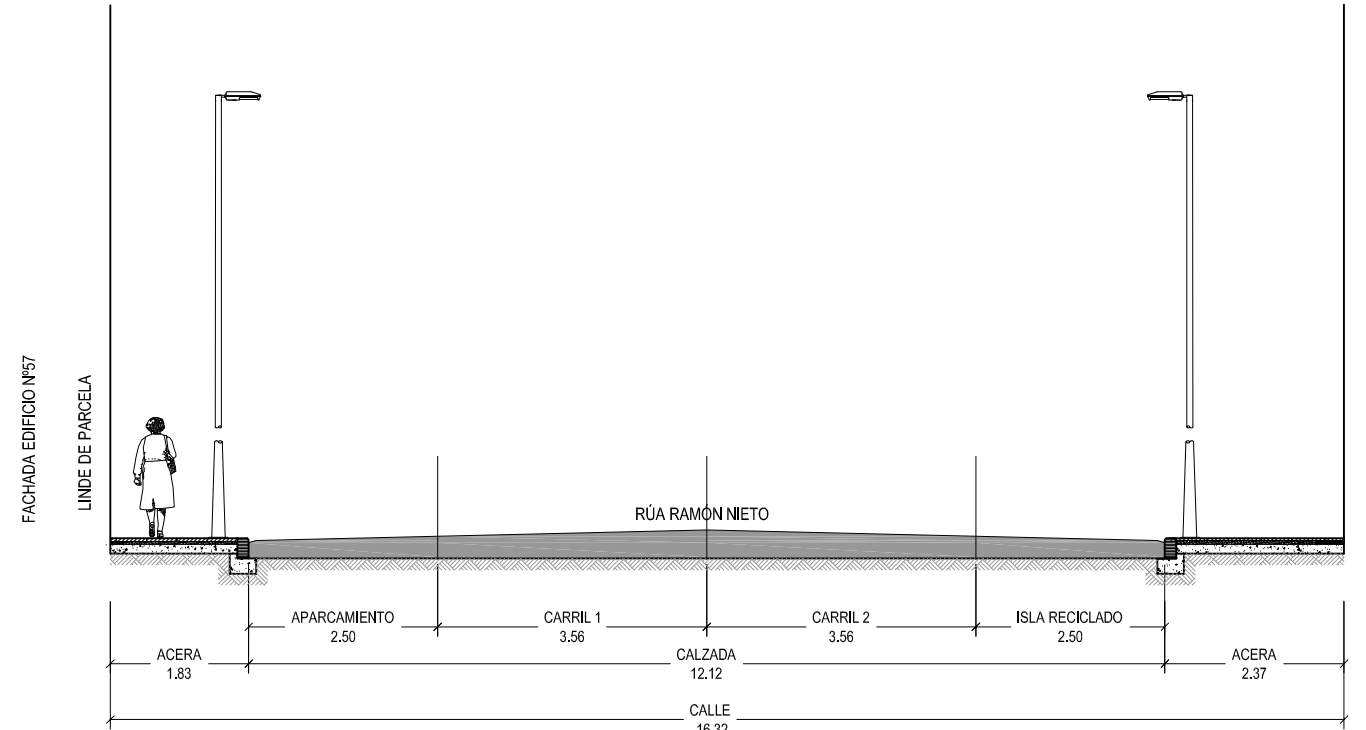

SECCIÓN B-B'

CONCELLERÍA DE FOMENTO
ALCALDÍA VIGO
 DIRECTOR DEL PROYECTO:
 EL INGENIERO DIRECTOR
D. ÁLVARO CRESPO CASAL

TÍTULO DO PROXECTO:
HUMANIZACIÓN AVDA. RAMÓN NIETO - FASE II, (TRAMOS 1 y 2) EN LA CIUDAD DE VIGO

AUTOR PROYECTO:
 EL INGENIERO CAMINOS, CANALES Y PUERTOS
D. PABLO LÓPEZ FERNÁNDEZ COLEGIADO Nº: 22.252

ESTUDIO:
tecnigal s.i. ingeniería

PLANO:
SECCIÓN CALLE A-A' y B-B'. TRAMO 1
 Código Plano: OB-04-RE01-029-11.dwg

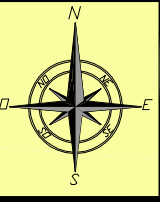

FECHA:
SEPTIEMBRE 2011
 ESCALA GRÁFICA:
 0 0,5 1m. 2 3 4 5m

ESCALAS:
1:100
 PLANO Nº:
5.4
 HOJA.....1.....DE.....2

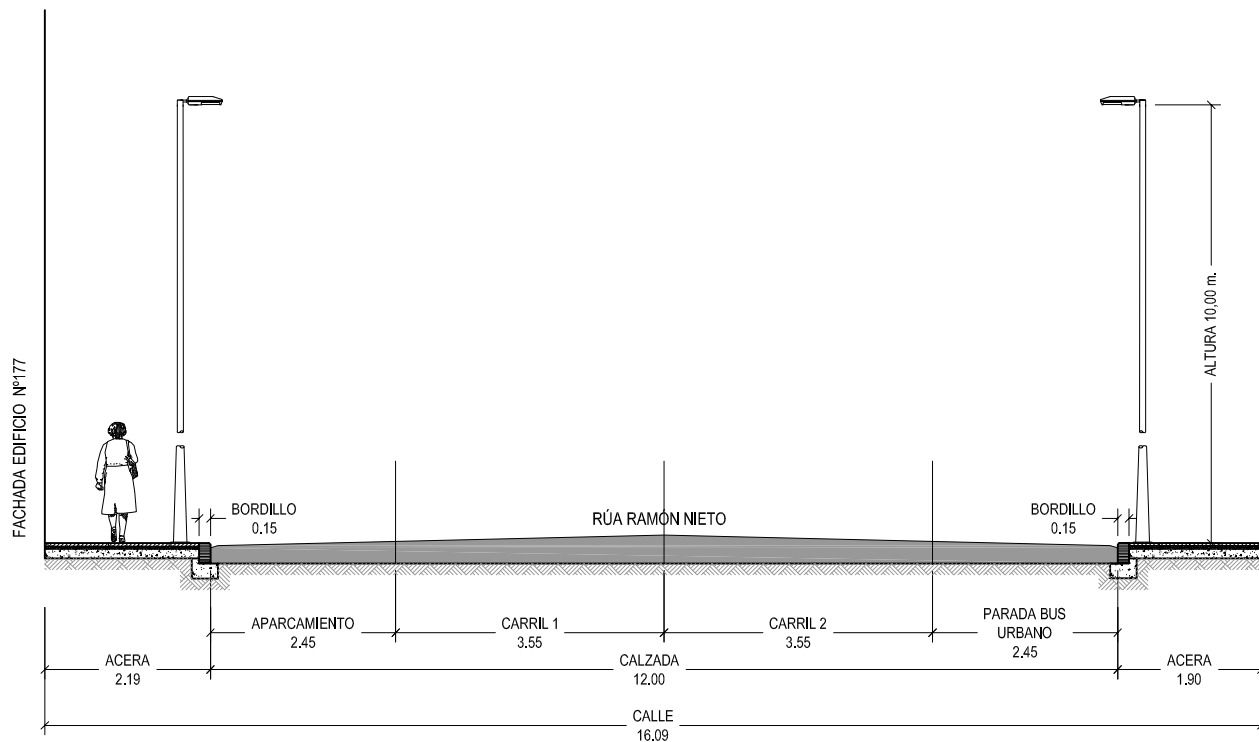

SECCIÓN A-A'

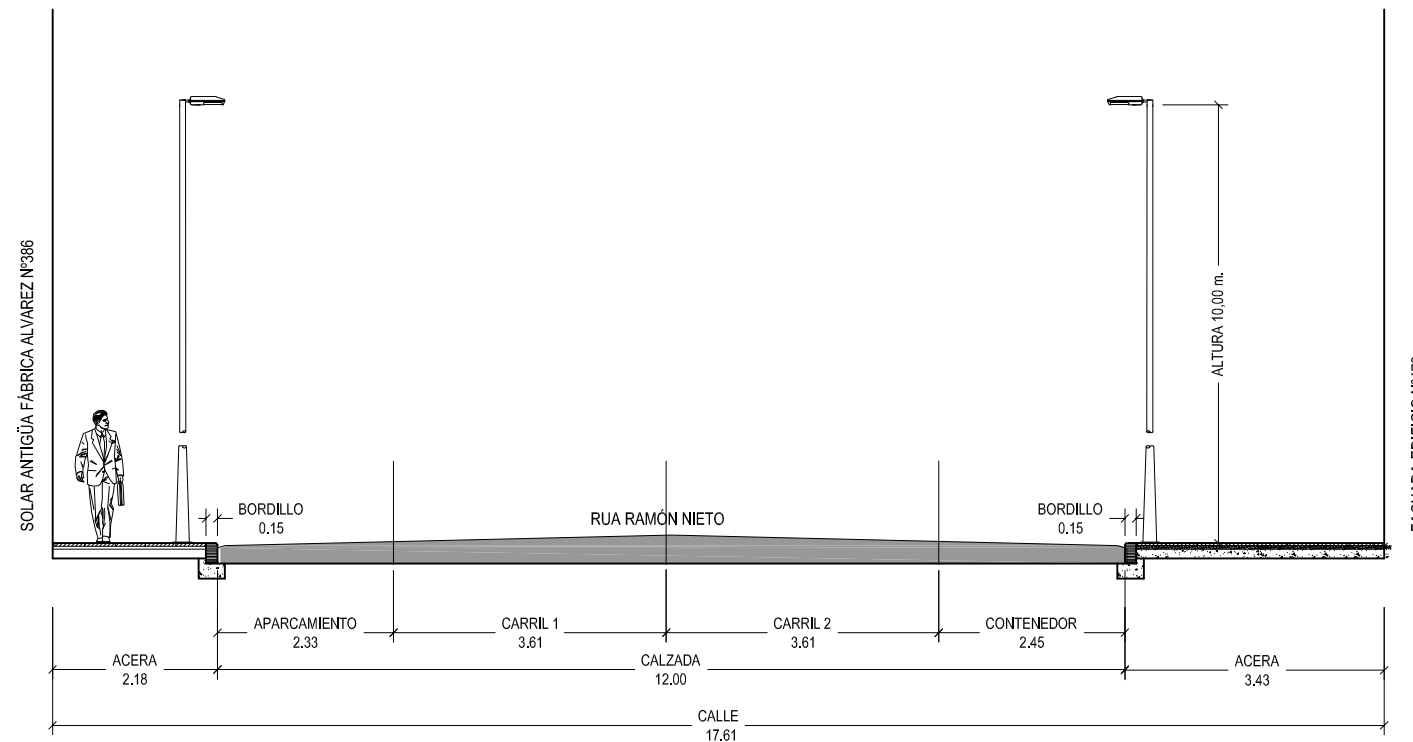

SECCIÓN B-B'

CONCELLERÍA DE FOMENTO
ALCALDÍA VIGO

DIRECTOR DEL PROYECTO:
 EL INGENIERO DIRECTOR
D. ÁLVARO CRESPO CASAL

TITULO DO PROXECTO:
HUMANIZACIÓN AVDA. RAMÓN NIETO - FASE II, (TRAMOS 1 y 2) EN LA CIUDAD DE VIGO

AUTOR PROYECTO:
 EL INGENIERO CAMINOS, CANALES Y PUERTOS
D. PABLO LÓPEZ FERNÁNDEZ
 COLEGIADO N°: 22.252

ESTUDIO:
tecnigal s.i.
 ingeniería

PLANO:
SECCIÓN CALLE A-A y B-B. TRAMO 2

Código Plano: OB-05-RE01-029-11.dwg

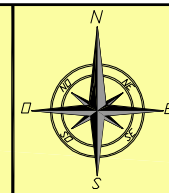

FECHA:
SEPTIEMBRE 2011

ESCALAS:
1:100

PLANO N°:
5.4

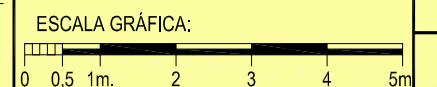

HOJA.....2.....2